

SENCOR®

Let's live!

**INTERNETES RÁDIÓ
SIR 5000WDB**

**FELHASZNÁLÓI
KÉZIKÖNYV
HU**



Tartalom

Biztonsági utasítások	2
A gombok kinézete és leírása.....	4
Előlnézet.....	4
Felülnézet.....	5
Hátulnézet.....	5
Első lépések	9
A hálózat előkészítése.....	9
A távirányítóval.....	12
AirMusic Control alkalmazás.....	14
Főmenü.....	15
My mediaU (Az én mediaU-m).....	15
Internet Radio (Internetes rádió).....	16
My Favorite (Kedvenceim).....	16
Radio Station/Music (Rádióállomások/Zene).....	17
History (Előzmények).....	18
Service (Szolgáltatások).....	18
Media Center (Médiaközpont).....	19
FM.....	20
DAB/DAB+	20
Information Center (Információs központ).....	21
Bluetooth.....	22
Configuration (Konfiguráció).....	23
A zene közvetítéséről.....	34
UPnP.....	34
DLNA.....	34
Problémamegoldás.....	36
Műszaki adatok	39
SIR 5000WDB WiFi internetes rádió.....	39
A HASZNÁLT CSOMAGOLÓANYAGOKRA VONATKOZÓ MEGSEMMISÍTÉSI UTASÍTÁSOK ÉS TÁJÉKOZTATÓ.....	41
HASZNÁLT ELEKTROMOS ÉS ELEKTRONIKUS BERENDEZÉSEK MEGSEMMISÍTÉSE.....	41

Biztonsági utasítások

Ezt a terméket a biztonság maximális figyelembe vételével tervezték. Helytelen üzemeltetése azonban áramütést vagy tüzet okozhat. A készülék felhasználójának ezért be kell tartania a következő utasításokat.

Ez a készülék félvezető egységet használ, és nem tartalmaz a felhasználó által javítható alkatrészeket. Ne szedje szét a készüléket, különben áramütés kockázatának teszi ki magát. Meghibásodás esetén a termék javítását bízza szakképzett szerviztechnikusra.

Energiaforrás

A készülék energiaforrásának meg kell felelnie a típuscímkén található adatoknak.

Hőforrások

Óvja a készüléket a hőforrásoktól, mint pl. kályha vagy közvetlen napsugárzás.

Tisztítás

Tisztítás előtt húzza ki a tápkábelt a hálózathoz. A tisztításhoz ne használjon folyékony tisztítószeret vagy maró hatású folyadékokat – a készüléket csak egy finom ronggyal tisztítsa.

Nehéz tárgyak

Ne helyezzen a készülékre nehéz tárgyakat, mert megsérülhet.

Külső készülékek csatlakoztatása

Külső készülék csatlakoztatása előtt húzza ki a tápkábelt a hálózathoz. Ellenkező esetben a megsérülhet a készülék vagy személyi sérülés történhet.

Javítást igénylő meghibásodások

Ha az alábbi problémák valamelyike áll fenn, húzza ki a készülék tápkábelét, és forduljon szakképzett szerviztechnikushoz.

- A. A tápkábel vagy a csatlakozódugó megsérült.
- B. A készülékbe folyadék vagy idegen tárgy került.

- C. Ha a készülék nem működik, pedig az útmutató szerint kezeli, csak azokat a kezelőgombokat nyomja meg, amelyekről említés esik ebben az útmutatóban. Ellenkező esetben a készülék megsérülhet, ami a javítási költségek növekedésével jár.
- D. A készülék nagy magasságból leesett.
- E. A készülékből égett szag érezhető.

Karbantartás

Ha nem rendelkezik a készülék karbantartásához szükséges ismeretekkel, ne próbálja maga megjavítani. A készülék burkolatának felnyitása esetén áramütés veszélye fenyeget. Szükség esetén vegye fel a kapcsolatot egy szakszervizzel.

Alkatrészek cseréje

Ha a készülék bármelyik alkatrészét cserélni kell, kérje meg a szerviztechnikust, hogy azonos modellhez tartozó pótalkatrészre cserélje. Ha más pótalkatrész-modellt használnak, az súlyos meghibásodást okozhat, áramütésre kerülhet sor, vagy csökkenhet a készülék élettartama.

A biztonság ellenőrzése

A karbantartás és javítás után kérje meg a szerviztechnikust, hogy a helyszínen végezzen biztonsági ellenőrzést, hogy biztos lehessen a készülék biztonságos működésében.

Megjegyzés:

A termék használata előtt alaposan tanulmányozza át ezt az útmutatót, és gondosan őrizze meg későbbi használatra.

A gombok kinézete és leírása

Előlnézet

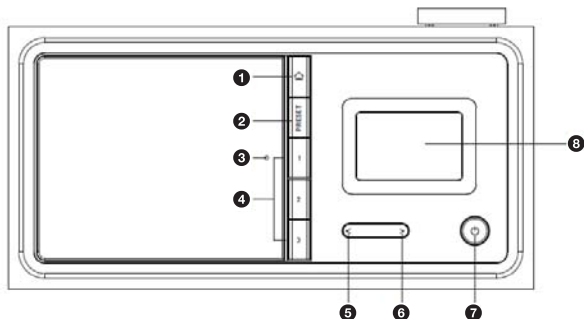

- 1 gomb
Nyomja meg a főmenübe való visszatéréshez
- 2 PRESET (Előre definiálható programhely) gomb
Nyomja meg, és tartsa lenyomva az állomások elmentéséhez.
- 3 A távirányító érzékelője
- 4 1, 2, 3 programhely
- 5 < Kurzor balra/Previous (Előző) gomb
- 6 > Kurzor jobbra/Next (Következő) gomb
- 7 Bekapcsolás/Készletléti üzemmód gomb
- 8 2,4" TFT kijelző a színek teljes spektrumával

Felülnézet

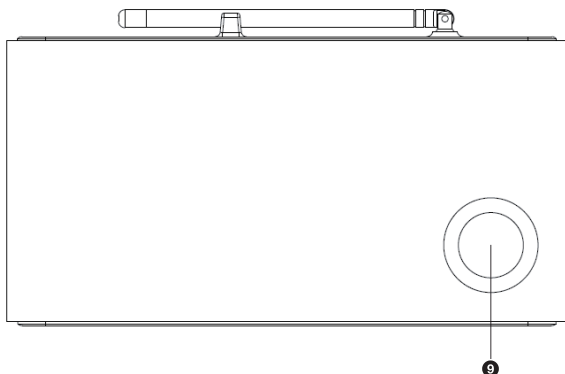





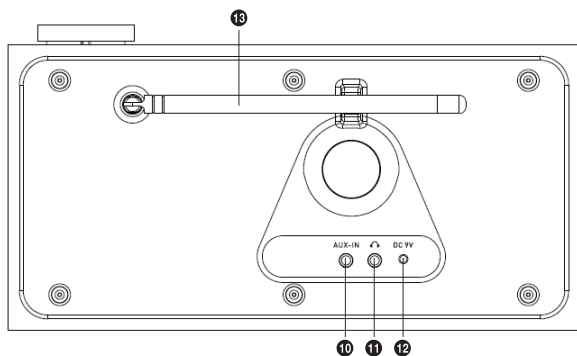



- 9** Volume/Navigate + OK (Hangerő/Navigáció + OK) forgatható kapcsoló
Ezt a kapcsolót forgassa jobbra a hangerő növeléséhez vagy balra a hangerő csökkentéséhez. A kapcsoló forgatásával csúsztassa a kurzort fel vagy le vagy nyomja meg a kapcsolót a választás jóváhagyásához.

Hátülnézet



- 10 3,5 mm-es AUX IN csatlakozás (Külső bemenet)
- 11 3,5 mm-es fülhallgató csatlakozás
- 12 A DC (egyenáramú) tápellátás csatlakozója 9 V
- 13 Teleszkópos antenna

Távírányító

- 1  Bekapcsoló/Készenléti üzemmód gomb
- 2 "INFO" (Információ) gomb
- 3  Home (Haza) gomb
Nyomja meg a főmenübe való visszatéréshez.
- 4  Play/Pause (Lejátszás/ Szünet) gomb
- 5  Sleep (Automatikus kikapcsolás) gomb
- 6  gomb
Nyomja meg az előző számra ugráshoz
- 7 < Kurzor balra gomb
- 8 OK gomb
- 9  gomb
Nyomja meg a következő számra ugráshoz
- 10 PRESET (Előre definiálható programhely) gomb
- 11 0~9 a kedvencek/memória behívásához;
Betűk és számok megadása
- 12  Mute (Hang elnémítása) gomb
- 13 PRESET (Előre definiálható programhely) gomb
- 14 MODE (Üzemmód) gomb
- 15 ALARM (Ébresztés) gomb
- 16 TIMER (Időzítő) gomb
- 17  Hangerő növelése gomb
- 18  Kurzor felfelé gomb

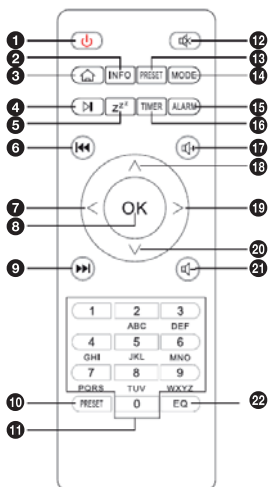

- 19 > Kurzor jobbra gomb
- 20 ∨ Kurzor lefelé gomb
- 21  Hangerő csökkentése gomb
- 22 EQ (Hangszínszabályzó) gomb

Ahhoz, hogy az elemet ki tudja venni a távirányítóból, a hüvelykujjával húzza ki az elemtartót. Tegyen be két új AAA típusú elemet.



Figyelmeztetés:

Ha az elemeket nem megfelelő típusúra cseréli, robbanásveszély fenyeget. Az elhasznált elemeket az utasításoknak megfelelően semmisítse meg.

Ikonok a kijelzőn



A csatlakozás létrejött, a készülék működik



Nincs vezeték nélküli kapcsolat



A vezeték nélküli kapcsolat létrejött



Keresés



A VKV (VHF) rádió funkció van kiválasztva



VKV (VHF) rádióvétel: Mono



VKV (VHF) rádióvétel: Sztereó



A hangszóró ki van kapcsolva



Az ébresztés be van kapcsolva



Az internetes rádióállomás el van mentve a kedvencek közé



Az FM rádióállomás el van mentve

Első lépések

A csomag az alábbi elemeket tartalmazza:

SIR 5000WDB WiFi internetes rádió

Távirányító

Tápadapter

Használati útmutató

A hálózat előkészítése

- A vezeték nélküli LAN (WLAN) hálózathoz való csatlakozáshoz: Ellenőrizze, világít-e a WLAN LINK/ACT indikátor a kábeles/ vezeték nélküli hozzáférési ponton vagy routeren. Bizonytalanság esetén nézzen utána a készülék használati útmutatójában.

Megjegyzés:



A WiFi lehetővé teszi adatok rövid távolságra (max. 20 méter) történő átvitelét úgy, hogy ehhez nincs szükség kábeles csatlakozásra a készülékhez. A falak és mennyezetek csökkentik a WiFi-jel erősségét.

Ezért igyekezzen az internetes rádiót és/vagy hozzáférési pontot a fent megadott távolságon belül elhelyezni, és kerülje el, hogy a készülékek között akadályok legyenek.

- Csatlakoztassa a karimára a DC töltőadapter csatlakozóját a DC csatlakozóhoz, a másik végét pedig a hálózati aljzathoz.
- A készülék első bekapcsolásakor a rendszer megkérdezi, akarja-e beállítani a **nyelvet (Language)** és a **hálózati konfigurációt (Network Configurations)**.

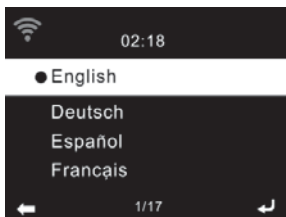

Menu/Configuration/Language (Menü/Konfiguráció/Nyelv)

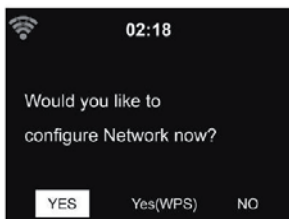
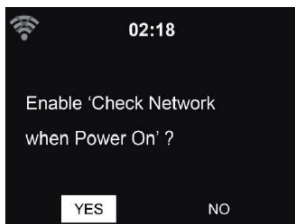

- Válassza a Yes (Igen) opciót a hálózati kapcsolat létrehozásához.
- A Yes (WPS) (Igen - WPS) opciót csak WPS router esetén válassza.

Majd nyomja meg a WPS gombot a routeren.

- Válassza a No (Nem) opciót, ha földfelszíni sugárzású állomást akar használni, vagy a hangszóró külső készülékről történő lejátszásra használja.

Ha a válasza „Yes” (Igen), a kijelzőn megjelenik a vezeték nélküli hálózat keresése, majd kevéssel ezután az elérhető vezeték nélküli hálózatok listája.

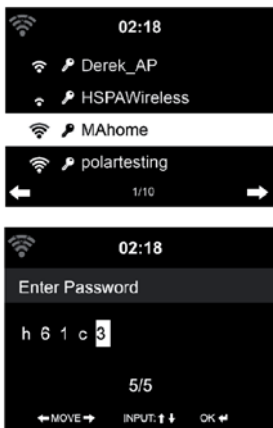

A hálózat neve (SSID) előtt megjelenő sávok száma jelzi a hálózat relatív erősségét.

A kulcs ikon azt jelzi, hogy a hálózat jelszóvédelem alatt áll.

Ha a készülék egyetlen vezeték nélküli hálózatot sem talál, a kijelzőn megjelenik a No wireless networks found (Nme található vezeték nélküli hálózat) üzenet. Szükség esetén módosítsa helyzetét, és ellenőrizze WLAN hálózati routerét.

Hozzáférési pontja SSID-jét a hozzáférési pont konfigurációjában találja (a routeren).

Válasszon hálózatot, és a jóváhagyáshoz nyomja meg az **OK** gombot.

Ha WLAN hálózatunk jelszavas védelem alatt áll, meg kell adni a jelszót.

A jelszót a távirányító betű- és számgombjaival vagy közvetlenül a készüléken adja meg (a kódot a készülék felső részén található Volume/Navigate kapcsoló elforgatásával választhatja ki).

Ha a számok és betűk megadása közben akaratlanul megnyomja a > gombot, ezt a < gomb megnyomásával kijavíthatja.

A jelszó megadása során ne feledkezzen el a nagy és kisbetűk megkülönböztetéséről.

A távirányítóval

A kurzor jelzi az aktuális mezőt, amit meg kell adnia.
Nyomogassa a megfelelő számbillentyűt:

- 0 0
- 1 (szóköz és speciális szimbólumok)
- 2 A B C a b c
- 3 D E F d e f
- 4 G H I g h i
- 5 J K L j k l
- 6 M N O m n o
- 7 P Q R S p q r s
- 8 T U V t u v
- 9 W X Y Z w x y z

Vagy forgathatja a Volume/Navigate + OK kapcsolót, és

kiválaszthatja a számokat és betűket:

< Visszalépés az előző mezőre, az adatot át lehet írni

> Előrelépés a következő mezőre, az utolsó adat kerül elmentésre.

Az utolsó szám/betű megadása után nyomja meg a Volume/
Navigate + OK kapcsolót a jóváhagyáshoz – a következő kijelzőkép
jelenik meg:

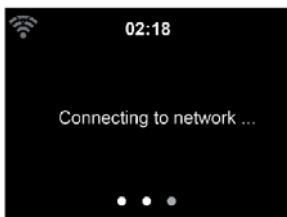

Lehet, hogy néhány másodpercet várni kell a hálózati kapcsolat létrejöttére.

Amikor a kapcsolat létrejött, megjelennek a főmenü elemei:

- Internet Radio (Internetes rádió): Hozzáférés rádióállomásokhoz világszerte
- Media Center (Multimédiás központ): Egy szoftveren keresztül stream támogatással hozzáférés UpnP-készülékeihez.
- FM: Hozzáférés FM rádióállomásokhoz
- DAB: Hozzáférés DAB rádióállomásokhoz
- Information Center (Információs központ): Hozzáférés időjárási, pénzügyi és rendszerinformációkhoz.
- AUX (Külső): Hozzáférés minden olyan készülékhez, amelyet 3,5 mm Aux-in (Külső bemenet) kábellel csatlakoztattak.
- Bluetooth: Hozzáférés minden olyan készülékhez, amelyet Bluetooth-on keresztül csatlakoztattak.
- Configuration (Konfiguráció): Különböző rendszerbeállítások
- Local Radio (Helyi rádió): Hozzáférés az adott régió rádióállomásaihoz (pl. csak német állomásokhoz)
- Nyomja meg a  gombot a készenléti üzemmód aktiválásához. A képernyőn megjelenik az idő, a dátum és az esetleges aktív ébresztés ideje.



- A hálózati csatlakozás létrehozása után a készülék következő használatakor automatikusan létrehozza a csatlakozást. Ha módosítani akarja a hálózatot, nyissa meg a **Configuration (Konfiguráció)** menüt, és állítsa be az új hálózatot. Ha otthon azonos SSID mellett több hozzáférési pontja (AP) van, kézzel kiválaszthatja azt, amelyik a legerősebb jellel rendelkezik.

AirMusic Control alkalmazás

A készüléket a WiFi-n keresztül okostelefon használatával vezérelheti. Az AirMusic Control alkalmazás használatát ajánljuk. A rádióvezérlésen kívül ez az alkalmazás képes lejátszani az okostelefonról a helyi zenei fájlokat a készüléken. Az alkalmazás az Android és iOS operációs rendszerrel is elérhető. Letölthető itt:

Android:



Apple iOS:



Főmenü

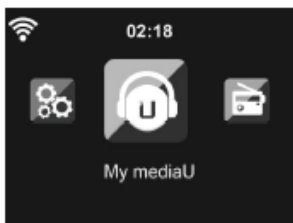

A főmenüből a következő módokat választhatja ki: Local Radio (Helyi rádió), My mediaU (Az én mediaU-m) (ha támogatott), Internet Radio (Internetes rádió), Media Center (Médiacentrum), FM, Information Center (Információs centrum), AUX (Külső), Bluetooth a Configuration (Konfiguráció).

My mediaU (Az én mediaU-m)

Tekintse meg és játssza le a saját mediaU állomáslistáját a mediaU-n. Először állítsa be fiókját.

Ha engedélyezve van, a My mediaU (Az én mediaU-m) megjelenik a főmenüben.

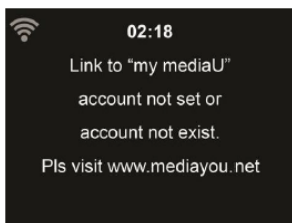

A saját állomáslista aktiválásához kövesse az alábbi lépéseket:

1. Nyissa meg a <http://www.mediayou.net>.
2. Állítsa be a mediaU tagságot
3. Jelentkezzen be a weboldalra
4. A mediaU weboldalán adja meg a készülék vezeték nélküli MAC-címét. Az információ elérhető: **Information Center (Információs centrum) > System Information (Rendszerinformációk) > Wireless Info (Vezeték nélküli információk)**
5. A sikeres konfiguráció után mentheti és megtekintheti saját mediaU állomások lejátszási listáit. A felhasználónév és a jelszó nem szükséges az eszköz eléréséhez.

Miután minden egyes lejátszási lista frissítésre került a weboldalról, nyissa meg a Configuration (Konfiguráció) > Manage my MediaU (Saját MediaU kezelése) > Enable to synchronize the change to the device (A lehetséges változások szinkronizálásának engedélyezése).

Internet Radio (Internetes rádió)

Bármely állomás csatlakoztatása után az adatfolyam és az állomásformátum megjelenik a lejátszási képernyőn.

Megjegyzés:

Nem garantálható az összes internetes rádióállomás minősége és elérhetősége.

My Favorite (Kedvenceim)

Kedvenc beállított állomáslista létrehozása.

Ha a lejátszás képernyője megjelenik, nyomja meg és tartsa lenyomva a készülék **Preset** gombját, hogy elmentse az állomást a kedvenceihez. Egy előzőleg elmentett állomást átírhat egy új állomással.

Az állomást elmentheti a kedvencei közé az állomáslista böngészése közben is. Az állomás megjelölése után nyomja meg a > gombot az olyan menü megnyitásához, ahol felveheti az állomást a kedvencei közé.



Ha a kiválasztott állomás már mentésre került, akkor nem menthető újra.

Az állomás-előre beállított listán lépjen az állomásra és nyomja meg az **OK** gombot a lehalgatáshoz. A < gombbal is megnyithatja az almenüt ezekkel a tételekkel: **Delete** (Töröl), **Shift Up (Fel)**, **Shift Down (Le)** a listán, **Rename (Átnevez)** vagy **Play (Lejátszás)**.

Radio Station/Music (Rádióállomások/Zene)



Az állomások kategóriákba vannak sorolva **Global Top 20 (Legjobb)**

20 globálisan), Genre (Zsáner), Country/Location (Ország/Hely) és Highlight (Fénypont). Folytassa az alkategóriába, és válassza ki a hallgatni kívánt állomást.

Minden állomás esetében nyomja meg az **OK** gombot a közvetlen lejátszáshoz. Az almenü megnyitásához nyomja meg a > gombot.

Válassza ki a **Add to Favorites (Hozzáadás a kedvencekhez), Auto Scan (Automatikus lejátszás)** vagy **Play (Lejátszás)** opciókat.

Ha kiválasztja az Auto Scan (Automatikus keresés) funkciót, a rádió 30 másodpercre lejtátssa a listában szereplő összes állomást.

A funkció befejeződik, amikor minden állomás lejátszásra kerül, vagy ha megnyomja az **OK** gombot.

History (Előzmények)

Megjeleníti az utolsó hallgatott állomások listáját. Akár 10 hallgatott állomás tárolható.

Minden állomás esetében nyomja meg az **OK** gombot a közvetlen lejátszáshoz. Az almenü megnyitásához nyomja meg a > gombot.

Válassza ki a **Add to Favorites (Hozzáadás a kedvencekhez), Auto Scan (Automatikus lejátszás)** vagy **Play (Lejátszás)** opciókat.

Ha kiválasztja az Auto Scan (Automatikus keresés) funkciót, a rádió 30 másodpercre lejtátssa a listában szereplő összes állomást.

A funkció befejeződik, amikor minden állomás lejátszásra kerül, vagy ha megnyomja az **OK** gombot.

Service (Szolgáltatások)



Search Radio Station (Rádió állomás keresése) – A távirányító segítségével írja be a kulcsszót, hogy megtalálja a rádióállomást a listában.

Add New Radio Station (Új állomás hozzáadása) – A hozzáadott

állomásokat a My Favorites (Kedvencek)-be menti. Kérjük, vegye figyelembe, hogy az állomás karakterek maximális száma 250.

Media Center (Médiaközpont)

UPnP



Ha megosztott adathordozót hozott létre, akkor a megosztott médiát az UpnP segítségével kell látni. Ha több mint egy számítógép ossza meg a médiát, az alternatívák láthatók. Válassza ki a lejátszani kívánt megosztott médiát.

Nyomja meg a \wedge / \vee gombot a távirányítón az előző/következő zeneszám lejátszásához.

Nyomja meg a **▶||** gombot a lejátszás leállításához.

Nyomja meg az **INFO** gombot a távirányítón az aktuális sávra vonatkozó információk kijelzéséhez.

Típek:

A rádió csak 40 karakternél rövidebb névvel rendelkező fájlokat tud leolvasni. A karaktereknek európai nyelveknek kell lenniük. Ha nyomolvasási hibát tapasztal az UpnP módban, megpróbálhatja átnevezni a fájlt.

Ha azonban ha még mindig nem tudja lejátszani a zeneszámot, próbálja meg konvertálni a fájlt egy másik formátumba.

My Playlist (A lejátszási listám)

A UpnP használatával létrehozhat egy lejátszási listát a kedvenc zenéjével. Zene lejátszása közben nyomja le és tartsa lenyomva a **OK** gombot az elmentéshez a **My Playlist (A lejátszási listám)**-ba.

Clear My Playlist (A lejátszási listám törlése)

Eltávolítja az összes betöltött zenét a My Playlist (A lejátszási listám)-ról.

FM



Az FM üzemmód lehetővé teszi az FM rádióállomások vételét.

Nyomja meg a **</>** gombot az FM állomáskereséshez. A frekvencia kijelzése az FM sáv szélesség-keresése közben változik. Az állomás megtalálása után a keresés leáll.

Nyomja meg a **^/∨** gombot a távirányítón az állomás automatikus beállításához. Minden egyes lépés 0,05 MHz eltolódást jelent.

A távirányítón nyomja meg a **PRESET** gombot az állomás elmentéséhez.

Nyomja meg a **^/∨** gombot a távirányítón a mentett állomás helyének kiválasztásához.

Vagy hagyja, hogy a rendszer az **ÖSSZES** állomást átkeresse a **OK** gomb megnyomásával – a keresett állomások automatikusan tárolásra kerülnek a beállított állomások listában.

DAB/DAB+

Nyomja meg a **MODE** gombot a rádión vagy a **🏠 / MODE** gombot a távirányítón és a **</>** gombok segítségével válassza ki a DAB-ot.

DAB Station Scan (DAB állomások keresése)

Amikor a rádiót először kapcsolja DAB módba, az automatikus állomáskeresés megkezdí az összes olyan állomás megkeresését, amely az adott helyen elérhető.

Az állomáskeresés indításakor megjelenik a keresési sáv. Amikor a keresés befejeződik, megkezdődik az első állomás lejátszása a talált állomások listáján.

Állomás kiválasztása

A DAB módban használja a \wedge/\vee gombokat a hangolható DAB + állomások listájának böngészéséhez, és nyomja meg az **OK** gombot a kiválasztott állomás megerősítéséhez.

Ez a rádió rendelkezik a kedvenc állomások memóriájával.

A távirányítón nyomja meg a **PRESET** gombot az állomás elmentéséhez.

Nyomja meg a \wedge/\vee gombot a távirányítón a mentett állomás helyének kiválasztásához.

DAB rádió vezérlése

Ha az állomásokat a kedvenc memóriájába mentette el, a kívánt állomást kiválaszthatja az adott számgomb megnyomásával.

Vagy a DAB módban nyomja meg az **Preset (Előre definiálható programhely)** gombot a kedvencek listájának megjelenítéséhez.

A \wedge/\vee gombok segítségével a rádión vagy a távirányítón böngéssze a kedvencek listáját, majd nyomja meg az **OK /Volume vezérlő** gombot az állomás kiválasztásának megerősítéséhez.

Information Center (Információs központ)

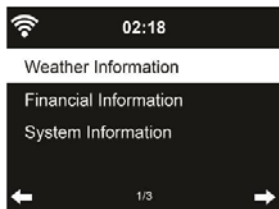

Weather Information (Időjárás információ)

Időjárás-előrejelzés és előrejelzés 5000 városra. Válasszon egy országot, majd egy várost, hogy megtekinthesse az időjárási információkat.



Nyomja meg a \wedge/\vee gombot az időjárás információ megjelenítéséért. Az időjárás információ készüléti állapotban jeleníthető meg. Az időjárás információ oldalán nyomja meg a **OK** gombot a város beállításához, melynek időjárása készüléti állapotban jelenjen meg.

Financial Information (Pénzügyi információk)





Tőzsdeindex megjelenítése a világ minden tájáról.

System Information (Rendszerinformációk)

A rendszerverzió és a csatlakoztatott hálózat adatai megjelenítéséhez.

Bluetooth

- Nyomja meg a  gombot a készüléken vagy a  / **MODE** gombot a távirányítón és a „< / >” gombok segítségével válassza ki a **Bluetooth** – majd a „párosítás” hangját fogja hallani.

- Kapcsolja be a Bluetooth-ot a külső eszközön, és jelenítse meg a látható eszközöket. A talált eszközök listájáról válassza ki a „**SIR5000WDB**” nevet és párosítsa ezeket az eszközöket.

Tipppek:

Csak egy hangszóróegységet csatlakoztathat a hangszóróhoz. Ha a hangszóró már csatlakoztatva van egy másik lejátszókészülethez, akkor a hangszóró nem jelenik meg a Bluetooth választási listán.

- Ha külső eszközhöz hozzáférési kulcs szükséges (az eszköz gyártójától, modelljétől és szoftver verziójától függően), írja be a "0000" (négy nulla) számjegyet, majd nyomja meg az OK gombot.
Ha a párosítás sikeres, akkor a "Csatlakoztatott" hang hallható.
- Sikeres csatlakozás után vezeték nélkül halgathatja a zenét Bluetooth-on keresztül, és külső Bluetooth-kompatibilis eszközzel kiválaszthatja a zenét.
- A lejátszás megszakításához vagy folytatásához nyomja meg röviden a ►|| gombot a készüléken vagy a távirányítón.
Nyomja meg a készüléken vagy a távvezérlőn lévő </> gombot a következő/előző sávra ugráshoz.

Figyelmeztetés: Néhány csatlakoztatott készülék támogathatja az egységes hangerőszabályozást. Ha valamelyik csatlakoztatott készülék ezt a funkciót nem támogatja, a hangerőszabályozás mindkét készüléken önállóan működik.

Configuration (Konfiguráció)

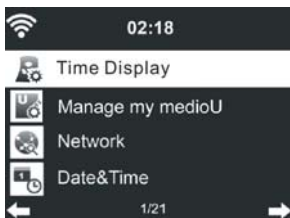

Time Display (Idő megjelenítése)

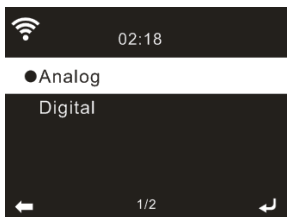

A készenléti állapotban lévő kijelző beállítható mint **Analog (Analog óra)** vagy **Digital (Digitális óra)**.

Manage my mediaU (Saját MediaU kezelése)

Ha engedélyezve van, a My mediaU (Az én mediaU-m) megjelenik a főmenüben.

Ha az eszközben különböző mediaU fiókok vannak, válassza ki az alapértelmezett bejelentkezési fiókot. Lásd a 6.1 fejezetet a médiaU fiók beállításához.

Network (Hálózat)

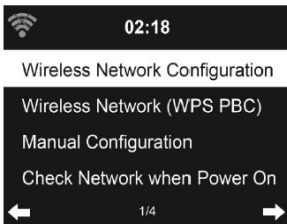

Wireless Network Configuration (A vezeték nélküli hálózat konfigurálása)

Válassza ki a kívánt vezeték nélküli hozzáférési pontot (AP).

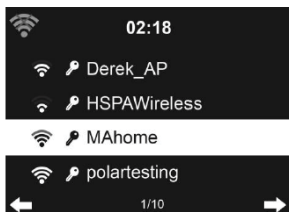

A WiFi kapcsolathoz adja meg a WEP vagy WPA/WPA 2 kódot. Ha a számok és betűk megadása közben akaratlanul megnyomja a > gombot, ezt a < gomb megnyomásával kijavíthatja.

Wireless Network (Vezetéknélküli hálózat) (WPS PBC)

Ha WPS/QSS gombbal ellátott routert használ, könnyen csatlakozhat a hálózathoz a WPS funkció használatával. Válassza ezt a funkciót, és 120 másodpercen belül nyomja meg a WPS/QSS gombot a routeren. Ezután az router és az eszköz közötti kapcsolat automatikusan konfigurálódik.

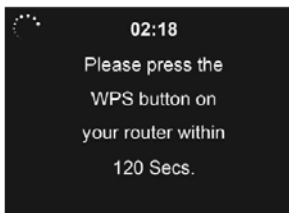

Manual Configuration (Kézi konfiguráció)

Kiválaszthatja a DHCP (automatikus IP-cím hozzárendelés) funkciót, vagy manuálisan megadhatja az IP-címet a vezeték nélküli hálózathoz való csatlakozáshoz.

A manuális vezeték nélküli beállítások kiválasztásakor meg kell adni a következő adatokat:

1. IP Address (IP-cím)
2. Subnet Mask (Alhálózati maszk)
3. Default Gateway (Alapértelmezett átjáró)
4. Preferred DNS Server (Előnyben részesített DNS szerver)
5. Preferred DNS Server (Alternatív DNS szerver)

Ha egynél több hálózati kapcsolatot állított be ezen a területen, kiválaszthatja (kezelheti) az adott hálózatot.

Ha több hálózati kapcsolat is van, töltsse ki az SSID-t (hozzáférési pont neve) és a jelszót. Automatikus hálózati kapcsolat megy végbe.

Check Network when Power On (Bekapcsolás után ellenőrizze a hálózatot)

„Enable / disable WiFi network” (Megenged/tiltja a WiFi hálózatot):

Amikor engedélyezi a WiFi hálózatot, a rendszer automatikusan keresi az elérhető hozzáférési pontokat (AP-eket).

Válassza ki a kívánt hozzáférési pontot (AP).

A WiFi kapcsolathoz adja meg a WEP vagy WPA/WPA 2 kódot.

Ha a vezeték nélküli hálózati kapcsolat nem létezik, vagy nem működik, a bal felső sarokban lévő ikon át van húzva.

Date & Time (Dátum és idő)

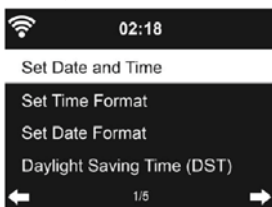

- Dátum és idő beállítása
- Az időformátum kijelzésének beállítása 12 Hour (12 órás) vagy 24 Hour (24 órás) időtartamra (alapértelmezett).
- Dátum formátum beállítása **YY** (év), **MM** (hónap) és **DD** (nap) – YY/MM/DD, DD/MM/YY (alapértelmezett) vagy MM/DD/YY.
- Nyári időszámítás kikapcs/bekapcs (alapértelmezett) Daylight Saving Time (DST).

Megjegyzés:

Ha vezeték nélküli hálózatot csatlakoztat, használhatja az előre beállított időt és dátumot az Auto detect (Automatikus felismerés) funkció beállításától függően. Az Auto detect (Automatikus felismerés) funkcióban a GMT (+00:00) idő időreferencia az idő beállításához. Aztán nyissa meg a Manual date and time settings (Kézi idő és dátum beállítás) és állítsa be az időt az aktuális időzóna szerint.

Alarm (Ébresztő)

Három független ébresztő áll rendelkezésre – 2 ébresztő abszolút időbeállítással (**Alarm 1** és **Alarm 2**) a 1 ébresztő relatív időbeállítással (NAP Alarm). Nyomja meg az **Alarm** gombot a távirányítón a menü közvetlen megnyitásához.

Az első két ébresztő hasonló a normál ébresztőórához. Kapcsolja be őket, majd állítsa be az ébresztési időt és az ismétlést minden nap, egyszer vagy minden konkrét napra a héten. Válassza a Sound (Hang) lehetőséget, ha a hangot Beep (Csipogás), Melody (Melódia) vagy Internet Radio (Internetes rádió) módba kívánja állítani. Kérjük, vegye figyelembe, hogy ha az Alarm Sound (Ébresztőhang) beállítása az Internet Radio (Internetes rádióra) van beállítva, az ébresztőóra az internetes rádió beállítását használja. Mindkét ébresztéshez csak egy állomás állítható be. Ha elérkezik az ébresztési idő, akkor a készülék csatlakozik az internetre, ha a beállított hálózat elérhető. Ezért az ébresztés és a rádió lejátszása között lehet némi késés. Ha egy percen belül nem található hálózat, az ébresztő automatikusan átvált a Melody (Melódia) módba.

Az **Alarm NAP** (Ébresztő szunyókálása) beállításkor az ébresztő

minden 5/10/20/30/60/90/120 perc után megszólal, a kiválasztott beállítás szerint.

Szintén választható az **Alarm Volume** (Ébresztő hangerőssége) és konfigurálja az ébresztési hangerőt.

Az ébresztő/ébresztők beállítása esetén az óra ikonja megjelenik a kijelző felső részében. Az ébresztési idővel rendelkező óra ikonja is jól látható lesz a készenléti képernyőn.

Amikor az ébresztés ideje elérkezik, a riasztás hangereje ismétlődően növekszik, amíg a felhasználó ki nem kapcsolja.

Ébresztés alatt nyomja meg bármelyik gombot az ébresztés ismétlése mód megnyitásához. Az ébresztő 5 perc múlva szólal meg újra. Az ébresztő leállításához nyomja meg az  gombot.

Timer (Időzítő)

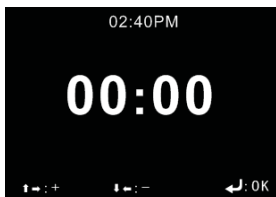

A   gombok segítségével a távirányítón állítsa be az időzítőt majd nyomja meg a **OK** gombot a megerősítéshez.

Language (Nyelv)

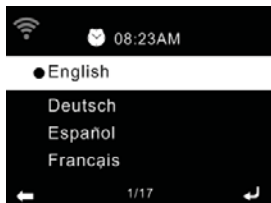

Válassza ki a kívánt OSD menü nyelvet: English (Angol), German (Német), Czech (Cseh), Polish (Lengyel), Hungarian (Magyar) stb.

Dimmer (Fényerő tompítása)

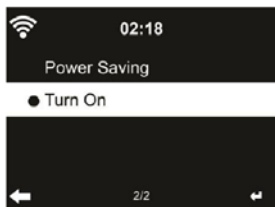

Állítsa be a kijelző háttérvilágításának fényerejét.

Ha az Power Saving (Energia megtakarítás) opciót választja, beállíthatja azt a szintet, amelyre a kijelző fényereje elhalványul, amikor a rádió készenléti állapotba vált, vagy ha a rádió nem észleli a gombnyomást 15 másodpercen belül.

A Turn On (Bekapcsolva) opció lehetővé teszi a kijelző folyamatos megvilágítását. Ha kiválasztja, kiválaszthatja a kijelző fényerejét.

Display (Kijelző)

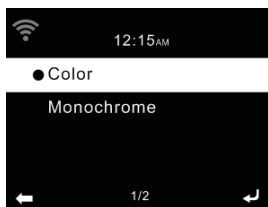

A kijelző beállításához választhatja a **Color (Színes)** vagy **Monochrome (Monochromatikus)** opciót.

Power Management (Energiagazdálkodás)

Válassza ki az energiagazdálkodási időzítőt (5/15/30 perc), hogy beállítsa azt az időtartamot, amely után a rádió automatikusan készenléti állapotra vált, ha nincs elérhető hálózati kapcsolat.

Válassza a "Turn Off" (Kikapcsol) lehetőséget az energiagazdálkodás figyelmen kívül hagyásához.

Sleep Timer (Kikapcsolás időzítő)

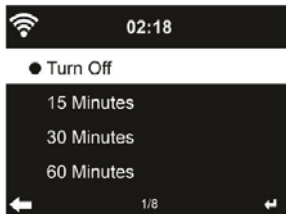

Kikapcsolási idő kikapcsolása vagy beállítása 15/30/60/90/120/150/180 percre. Ha beállította az időt, a jobb felső sarokban megjelenik egy ágy ikon a hátralévő percekkel. Ezután az eszköz kikapcsol. A **Z** gomb a távirányítón lehetővé teszi a funkció gyors elérését.

Buffer (Buffer)

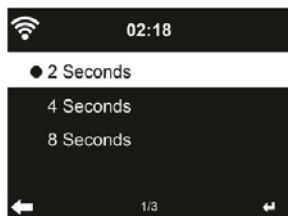

Állítsa be a buffer időt 2/4/8 másodperces zenelejátszásra.

Weather (Időjárás)

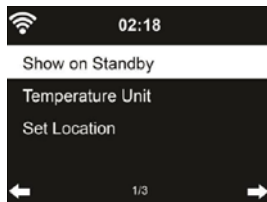

Ez a készülék készenléti állapotban képes megjeleníteni a kiválasztott helyre vonatkozó aktuális időjárás információkat. Kapcsolja be

a Standby Display (Készenléti kijelző) és állítsa be a Temperature Unit (Hőfok egységeket) (°C vagy °F) az időjárás megtekintéséhez készenléti állapotban.

Ha be van állítva, a kijelző készenléti állapotban vált az idő és az időjárás megjelenítése között.

FM Setup (FM vétel beállítása)

Válassza ki a mono/sztereó hangkimenetet. **Local Radio Setup (Helyi rádió beállítása)**

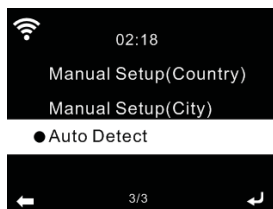

A funkció használatával beállíthatja a helyét: **Manual Setup (Kézi beállítás)** (Country / City) (Ország/város), vagy használhatja az **Auto Detect (Automatikus detekció)** funkciót is a rendszerrel történő helymeghatározáshoz. A rendszer felismeri a helyét a csatlakoztatott hálózat IP-címe szerint.

Nyomja meg a **Local Radio (Helyi rádió)** gombot a helyi rádiólista megnyitásához.

Playback Setup (Lejátszás beállítása)

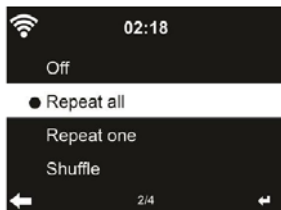

Válassza a médiaközpont lejátszási módot – **Off** (Kikapcs) (nincs

ismétlődő vagy véletlenszerű lejátszás), **Repeat all (Mindent ismétel)**, **Repeat one (Ismétel 1)** vagy **Shuffle (Véletlenszerű lejátszás ismétlés nélkül)**.

Device (Készülék)

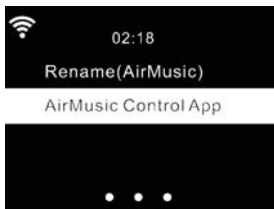

A DLNA alapértelmezett eszközeinek a neve AirMusic. Átnevezheti a DLNA számítógépen vagy mobiltelefonon történő beállítására.



Nyomja meg az AirMusic Control gombot a QR kód szkennelő felületbe való belépéshez.

Equalizer (Ekvalizer)

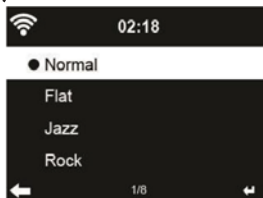

Az alapértelmezett ekvalizer Normal (Normál), de megváltoztathatja Flat (Lineáris), Jazz, Rock, Soundtracks (Hangsávok), Classical (Klasszikus zene), Pop, News (Hírek)-re is.

Nyomja meg a távirányítón az **EQ** gombot az EQ üzemmódok közötti

gyors váltáshoz.

Resume When Power On (Folytatni bekapcsoláskor)

A rendszer alapértelmezett beállítása az internetes rádió lejátszásának folytatása, ha internetes rádiót vagy médiaközpontot hallgatott, mielőtt kikapcsolta az eszközt. Ha kikapcsolja ezt a beállítást, akkor a rendszer bekapcsoláskor megjeleníti a főmenüt.

Software Update (Szoftverfrissítés)

Ha van frissített szoftververzió a szerveren, akkor a rendszer értesíteni fogja.

Reset to Default (Az alapértelmezett beállítások visszaállítása)

A kezdeti beállítás visszaállítása.

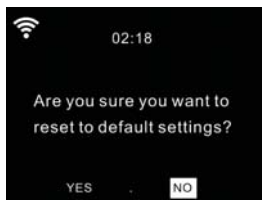

Az eszköz visszaállítása után a rendszer átvált a beállítási menüre **Language** (Nyelv). Az OSD nyelv kiválasztása után a rendszer a beállításra **Network** (Hálózat) vált.

Local Radio (Helyi rádió)

Az Internet Radio (Internetes rádió) menüben a Local Radio (Helyi rádió) belépés könnyű hozzáférést biztosít a tartózkodási helyéhez tartozó állomáslistához.

Ez a készülék az IP-címet használhatja az aktuális helyének észlelésére, és az alapján automatikusan létrehozhatja a helyi rádióállomások listáját.

A zene közvetítéséről

Az eszköz modellszáma a DLNA alapértelmezett eszköznevet jelenti, de átnevezheti a kívánt módon.

Az alábbi információ a média streaming-beállításainak alapvető leírása PC-ről vagy más médiaszerverről. Szükség esetén olvassa el a használt szoftver vagy alkalmazás zeneközvetítési utasításait.

Ebbe a készülékbe történő zeneközvetítés esetén biztosítsa be, hogy a zenefájlok MP3, WMA, WAV, FLAC vagy AAC formátumban legyenek.

UPnP

- Ahhoz, hogy élvezhesse a zeneközvetítést a számítógépről, kövesse az alábbi lépéseket a számítógépen:
 - Csatlakoztassa a számítógépet a hálózathoz
 - Győződjön meg arról, hogy az eszköz be van kapcsolva, és ugyanarra a hálózatra csatlakozik
 - Nyissa meg az UPnP platformot a számítógépen, és engedélyezze a média megosztását az eszközbe. A megosztáshoz, kérjük, használja a számítógépen vagy a mobil eszközön elérhető saját szoftvert.
 - A médiakönyvtárba helyezze el azokat a hangfájlokat és mappákat, amelyeket meg szeretne osztani a készülékkel.

DLNA

Az UPnP mellett ez a készülék támogatja a DLNA-t is. Zenefájlokat számítógépről vagy mobil eszközről oszthat meg.

Példa a Windows 7 rendszer beállítására:

Először ossza meg a készülékkel a médiát a számítógépeben. Nyissa meg a **Control Panel (Vezérlő panelek)** > Network and Internet (Hálózat és internet) > Network and Sharing Center (Hálózati és megosztási központ) > Media streaming options (Média streaming opciók).

Nyissa meg a **Windows Media Player-t** és engedélyezze a **Allow remote control of my Player (A lejátszóm távirányításának engedélyezése)**.

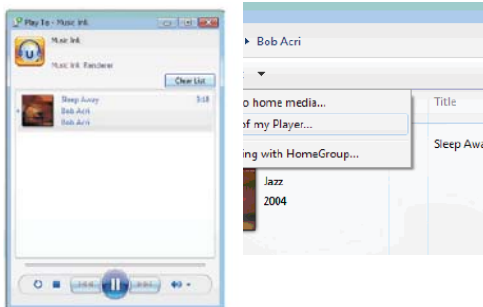

Kattintson a jobb gombbal bármelyik zenére a könyvtárban, majd válassza a Play (Lejátszás) opciót az eszközön. Megjelenik az ablak a zene lejátszásának vezérléséhez.

Kikereshet és telepíthet bármilyen ingyenes vagy fizetett DLNA alkalmazást a Google Playről vagy az Apple Store-ból. Ha Android rendszerrel használ mobiltelefont, táblagépet vagy iPhone/iPad készüléket.

Egyes alkalmazások nem támogatják a zené közvetítését az iPhone/iPod készülékről, de az iPhone/iPod-t mindazonáltal lehet használni a más szerverekről történő zene lejátszásának szabályozását.

Problémamegoldás

Hiba	Megoldás
Nincs indikáció a kijelzőn, a rádió nem reagál a vezérlésre	1. A mellékelt hálózati adapter segítségével csatlakoztassa az energiaforrást
Nem lehet a távirányítóval vezérelni	1. Az elemek lemerültek vagy rosszul vannak behelyezve. 2. Ellenőrizze, az elemek megfelelő irányba vannak behelyezve.
Rossz minőségű DAB+ sugárzás	1. Nem talált egyetlen állomást sem, ismételje meg az állomáskeresést 2. Az antenna nincs teljesen kihúzva. 3. Helyezze át a rádiót (pl. közelebb az ablakhoz), 4. Ismételje meg az állomáskeresést
Rossz minőségű FM-vétel	1. Antenna nincs teljesen kihúzva – húzza ki az FM-antennát teljes hosszában. 2. Helyezze át a rádiót (pl. közelebb az ablakhoz) 3. Ismételje meg az állomáskeresést
Rossz minőségű hang Zenelejátszás közben	1. Alacsony adatfolyamú állomány. Ellenőrizze az audiofájlt. 2. Váltson rádióállomást (néhány rádióállomásnak alacsony az adatfolyama).
A készülék nem kapcsol be.	1. Ellenőrizze, hogy megfelelően van-e csatlakoztatva a tápadapter.
Nincs hang.	1. Kapcsolja be a hangot, ha le van némítva. 2. Növelje a hangerőt.

<p>Nem lehet hálózathoz csatlakozni.</p>	<ol style="list-style-type: none"> 1. Ellenőrizze a WLAN funkciót. 2. Próbálja meg beállítani a készülék IP-címét. 3. Aktiválja a routeren a DHCP funkciót, és létesítsen újra kapcsolatot a készülékkel. 4. Ha a hálózaton aktiválva van a tűzfal – állítsa be az adott programot úgy, hogy lehetővé váljon a hozzáférés. 5. Indítsa újra a készüléket.
<p>Nem lehet a WLAN-hálózathoz csatlakozni</p>	<ol style="list-style-type: none"> 1. Ellenőrizze elérhető a WLAN-hálózat a hozzáférési pontban. 2. Tegye a készüléket közelebb a routerhez. 3. Győződjön meg róla, hogy a WEP/WPA jelszó helyes.
<p>Nem található állomás.</p>	<ol style="list-style-type: none"> 1. Ellenőrizze a hálózatot, valamint a hozzáférési pontot és a tűzfalat. 2. Lehet, hogy az állomás éppen nem áll rendelkezésre, próbálja meg később, vagy válasszon másik állomást. 3. Az állomáshoz csatlakozás módosult, vagy már nem sugároz – további információért forduljon a rádióállomás szolgáltatójához. 4. A kézzel hozzáadott állomás csatlakoztatása hibás – ellenőrizze, hogy helye-e, és adja meg újra.
<p>Az ébresztés nem működik.</p>	<ol style="list-style-type: none"> 1. Kapcsolja be az ébresztést. 2. A hangerő beállítására vonatkozóan nézze meg a „Nincs hang” részben javasolt megoldásokat. 3. Az ébresztést egy állomásra állította be, de nincs hálózati csatlakozás. Módosítsa az ébresztés beállítását vagy a csatlakozás konfigurációját.

Nem lehet DLNA streamelést végrehajtani.	<ol style="list-style-type: none">1. Ellenőrizze a hálózati csatlakozást. Készülékének és PC-jének vagy mobilkészülékének azonos hálózaton kell lennie; ellenőrizze, rendben van-e a hálózat.2. Győződjön meg róla, hogy készüléke beállítása helyes.
A rendszer váratlanul lefagy.	<ol style="list-style-type: none">1. A rádió túl van terhelve – indítsa újra a készüléket.

Műszaki adatok

SIR 500WDB WiFi internetes rádió

Könnyű kezelés egyedi kezelőgombbal
Több mint 26 000 internetes rádióállomás
AirMusic (iOS/Android) kezelőalkalmazás

Internetes rádió:

Könnyű csatlakozás WiFi-n keresztül
Helyi állomások keresése Auto/Country/City (Automatikus/Ország/Város) üzemmódban
A kedvenc állomások listája
Programhelyek: 250 (Internet)
Rádióállomások kezelése a MediaU weboldalon keresztül

Hang:

Kimeneti teljesítmény: 6 W (Impedancia: 4 Ω)
Frekvenciaválasz: 84 Hz -16 kHz
Teljes harmonikus torzítás: L/P \leq 5 % (1 kHz)
8 hangszínszabályzó üzemmód

Kijelző:

2,4" LCD-kijelző a színek teljes spektrumával
A fényerő tompítása

Vétel:

DAB+ tuner (Digital Audio Broadcasting)
FM PLL rádiótuner
Radio Data System (RDS)
Programhelyek: 20 (FM)

Bemenetek:

Bluetooth – Vezeték nélküli hangstreamelés
Vonalbemenet (3,5 mm-es sztereó csatlakozó)

Egyéb:

Időjárás-előrejelzés 5 000 városra vonatkozólag

UPnP/DLNA támogatás

Idő, ébresztés, automatikus kikapcsolás

Fülhallgató kimenet (3,5 mm-es sztereócsatlakozó)

Tartozékok: Infravörös távirányító, elemek, adapter, 3,5 mm-es Aux (Kimeneti) kábel, útmutató

Energiaforrás: 9V, 1,5A adapter

Energiafogyasztás: Max. 16 W

Energetikai hatékonyság: < 3 W

Méreték (Főegység): 220 x 110 x 110 mm

Tömeg: 1,1 kg

A használati útmutató teljes verzióját a www.sencor.cz oldalon találja.

A HASZNÁLT CSOMAGOLÓANYAGOKRA VONATKOZÓ MEGSEMISÍTÉSI UTASÍTÁSOK ÉS TÁJÉKOZTATÓ

A csomagolóanyagokat hulladékgyűjtő helyen adja le.

HASZNÁLT ELEKTROMOS ÉS ELEKTRONIKUS BERENDEZÉSEK MEGSEMISÍTÉSE



Ez a jel a készüléken, annak tartozékain vagy csomagolásán azt jelöli, hogy a terméket nem szabad a többi háztartási hulladékkal azonos módon kezelni. Kérjük, hogy a terméket adja le elektromos és elektronikus berendezéseket újrahasznosító gyűjtőtelepen. Az Európai Unió egyes országaiban vagy más európai országokban a termékek az eladóhelyen azonos új termék vásárlásánál visszaválthatóak lehetnek. A termék megfelelő módon történő megsemmisítésével segít megőrizni az értékes természeti erőforrásokat, és hozzájárul a nem megfelelő hulladék-megsemmisítés által okozott esetleges negatív környezeti és egészségügyi hatások megelőzéséhez. További részletekért forduljon a helyi önkormányzathoz vagy a legközelebbi hulladék-megsemmisítő gyűjtőtelephez. Ezen típusú hulladék helytelen megsemmisítése bírság kiszabását vonhatja maga után.

Az Európai unióban működő vállalatok számára

Ha elektromos vagy elektronikus terméket akar megsemmisíteni, kérje ki az eladójától vagy forgalmazójától a szükséges információkat. **Megsemmisítés Európai Unión kívüli országban**

Ha meg akarja semmisíteni ezt a terméket, a megfelelő

megsemmisítésre vonatkozó információkért forduljon a minisztériumhoz vagy termék eladójához.



A termék megfelel az EU követelményeinek.

FAST ČR, a.s. igazolja, hogy a SIR 5000WDB típusú rádióberendezés megfelel a 2014/53/EU irányelvnek. Az EU-megfelelőségi nyilatkozat teljes szövege elérhető a következő internetes címen: www.sencor.eu

A szövegben, kivitelben és műszaki jellemzőkben előzetes figyelmeztetés nélkül változtatások történhetnek, és a változtatások jogát fenntartjuk.

Az eredeti verzió cseh nyelvű.

A gyártó címe:

FAST ČR, a.s., Černokostelecká 1621, Říčany CZ-251 01

SENCOR®

HU Jótállási jegy

A **FAST Hungary Kft.** (2045 Törökbálint, Dulácska u. 1/a) mint a termék magyarországi importőre a jótállási jegyen feltüntetett típusú és gyártási számú készülékre jótállást biztosít a fogyasztók számára az alábbi feltételek szerint:

A termék gyártója: **FAST ČR, a.s.** (Černokostelecká1621, Říčany u Prahy 251 01, Csehország, Prága)

A FAST Hungary Kft. a termékre a fogyasztó részére történő átadástól (vásárlástól), illetve ha az üzembe helyezést a forgalmazó vagy annak megbízottja végzi, az üzembe helyezéstől számított **24 hónapig** tartó időtartamra vállal jótállást.

A jótállási igény a jótállási jeggyel, a vásárlástól (üzembe helyezéstől) számított 1 évig a terméket értékesítő forgalmazónál, illetve a jótállási jegyen feltüntetett hivatalos szerviznél közvetlenül is, míg a 13. hónaptól a 24. hónapig kizárólag a hivatalos szerviznél érvényesíthető.

Jótállási jegy hiányában a fogyasztói szerződés megkötését bizonyítottan kell tekinteni, ha a fogyasztó bemutatja a termék ellenértékének megfizetését hitelt érdemlően igazoló bizonylatot. Mindezek érdekében kérjük tisztelt Vásárlóinkat, hogy őrizzék meg a fizetési bizonylatot is. A jótállási időn belüli meghibásodás esetén a fogyasztó (i) elsősorban - választása szerint - a hibás termék díjmentes kijavítását vagy kicserélését követelheti, kivéve, ha a választott igény teljesítése lehetetlen, vagy ha az a jótállásra kötelezettnek a másik igény teljesítésével összehasonlítva aránytalan többletköltséget eredményezne, (ii) ha sem kijavításra, sem kicserélésre nincs joga, vagy ha a kötelezett a kijavítást, illetve kicserélést nem vállalata, vagy e kötelezettségének megfelelő határidőn belül, a fogyasztónak okozott jelentős kényelmetlenség nélkül nem tud eleget tenni, a fogyasztó - választása szerint - megfelelő árleszállítást igényelhet vagy elállhat a szerződéstől. Jelentéktelen hiba miatt elállásnak nincs helye.

A 151/2003. (IX.22.) Kormányrendeletben meghatározott tartós fogyasztási cikk meghibásodása miatt a vásárlástól (üzembe helyezéstől) számított három munkanapon belül érvényesített csereigény esetén a forgalmazó nem hivatkozhat aránytalan többletköltségre, hanem a forgalmazó köteles a tartós fogyasztási cikket kicserélni, feltéve, hogy a meghibásodás a rendeltetésszerű használatot akadályozza. Kijavítás esetén a fogyasztási cikkbe csak új alkatrészek kerülhetnek beépítésre. A jótállásra kötelezett törekszik arra, hogy a kijavítás vagy kicserélés 15 napon belül megtörténjen. A rögzített bekötésű, illetve a 10kg-nál súlyosabb, vagy tömegközlekedési eszközön kézi csomagként nem szállítható fogyasztási cikket az üzemeltetés helyén kell megjavítani. Ha a javítás az üzemeltetés helyén nem végezhető el, a le- és felszerelésről, valamint az el- és visszaszállításról a jótállás kötelezettje gondoskodik. Nem számít bele a jótállási időbe a kijavítási időnek az a része, amely alatt a fogyasztó a terméket nem tudja rendeltetésszerűen használni. A jótállási idő a terméknek vagy jelentősebb részének kicserélése (kijavítása) esetén a kicserélt (kijavított) termékre (termékrészre), valamint a kijavítás következményeként jelentkező hiba tekintetében újból kezdődik.

Nem érvényesíthető a jótállási igény, ha jótállásra kötelezett bizonyítja, hogy a hiba oka a termék fogyasztó részére való átadását követően keletkezett, így például ha a hibát ■ nem rendeltetésszerű használat, használati útmutató figyelmen kívül hagyása, helytelen szállítási vagy tárolási, leejtés, rongálás, elemi kár, készüléken kívüli ok (pl. hálózati feszültség megengedettnél nagyobb ingadozása) ■ illetéktelen átalakítás, beavatkozás, nem a hivatalos szerviz által végzett javítás ■ fogyasztó feladatát képező karbantartási munkák elmulasztása okozta. A jótállás a fogyasztó törvényből eredő jogait nem érinti.

A kereskedő tölti ki.

Megnevezés:

Típus:

Gyártási szám:

A termék azonosításra alkalmas részeinek meghatározása (amennyiben alkalmazható):

.....

Vásárlást igazoló bizonylat száma:

A vásárlás (üzembe helyezés) időpontja: 20..... hó nap.

Kereskedő bélyegzője:

Javítás esetén a szerviz tölti ki.

A jótállási igény bejelentésének időpontja:

Javításra átvétel időpontja:

Hiba oka:

Javítás módja:

A termék fogyasztó részére való visszaadásának időpontja:

A jótállás – kijavítás időtartamával meghosszabbított – új határideje:

Szerviz pecsétje

Tisztelt Fogyasztó!

Köszönjük, hogy termékünket választotta. Cégünk és szervizünk elérhetősége:

FAST Hungary Kft. H-2045 Törökbálint, Dulácska u. 1/a. Tel.: 06-23-330-905; 06-23-330-830

Fax: 06-23-330-827, E-mail: info@fasthungary.hu