



**DAB+ kemping rádió
DR 114**







1. Első lépések

Köszönjük, hogy megvásárolta az Albrecht DR 114 kemping rádiót.

Mielőtt elkezdené, teljesen fel kell töltenie a belső akkumulátort a mellékelt USB-C töltőkábelrel. Csatlakoztassa bármilyen megfelelő áramforráshoz, például fali adapterhez, számítógéphez, laptopoz vagy hasonlóhoz.

Használat előtt húzza ki teljesen az antennát a legjobb DAB+/FM rádió vétel érdekében. Nyomja meg hosszan a Be/Ki gombot , amíg a rádió be nem kapcsol. Ha először használja a rádiót, az automatikusan elvégzi az összes elérhető DAB-állomás teljes beolvasását, és az első elérhető állomást játssza le.

2. Alapvető funkciók

- A DAB, FM vagy Bluetooth üzemmód közötti váltáshoz nyomja meg röviden az On/Off gombot .
- Mentse el kedvenc állomásait a kedvenc  gomb hosszú megnyomásával.
- Állítsa be a hangerőt a  és  gombok segítségével.
- Minden menüben az **OK** gomb megnyomásával megerősítheti a választást.
- A menübe a  gomb hosszú megnyomásával léphet be. Itt számos, az aktuális üzemmódhoz kapcsolódó funkciót talál, valamint a főmenü, ahol beállíthatja az ébresztést, kiválaszthatja a nyelvet, beállíthatja a háttérvilágítás fényerejét és még sok minden mást.





3. Tartalom

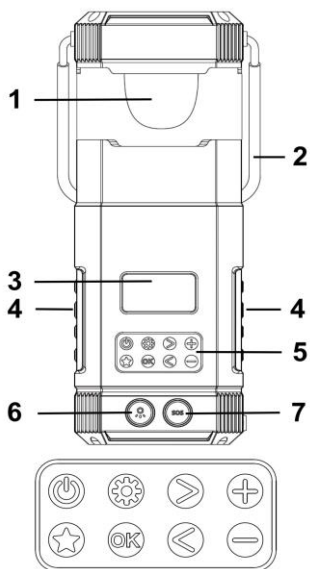



- ALBRECHT DR 114 vészhelyzeti rádió
- USB-C és USB-A közötti töltőkábel





4. Rádióvezérlés

Nem.	Leírás	Funkció
1	Lámpás	A lámpa használatához hosszabbítsa ki a készüléket
2	Fogantyú	A fogantyú segítségével hordozhatja vagy felakaszthatja a készüléket.
3	Megjelenítés	Az aktuális állomásról/dalról/előadóról szóló információk megjelenítése
4	Beszélő	Itt van a rádió két hangszórója
5	Vezérlők	Itt találhatók a rádió működtetéséhez szükséges következő gombok:
	Be/Ki/Mód 	Rövid megnyomás: rádió bekapcsolása / üzemmódváltás (DAB / FM / Bluetooth) Hosszan nyomja meg: Készenléti üzemmód / teljes kikapcsolás, ha már készenléti állapotban van.
	Kedvencek 	Rövid gombnyomás: kedvenc rádióállomás megnyitása Hosszan nyomva: az aktuális rádióállomás elmentése a kedvencek közé
	Beállítások 	Rövid megnyomás: a rádió szöveges információjának váltása Hosszan nyomva tartva: menübe lépés
	Megerősítés 	Rövid megnyomás: a menük bármelyikének kiválasztásának megerősítése Hosszan nyomva: teljes keresés indítása DAB/FM-ben
	Jobbra 	DAB: következő rádióállomás FM: rövid megnyomás +0,05 MHz / hosszú megnyomás: következő állomás keresése

	Balra 	DAB: előző rádióállomás FM: rövid megnyomás -0,05 MHz / hosszú megnyomás: előző állomás keresése
	Hangerő fel 	Növelje a rádió hangerejét
	Hangerő lefelé 	Csökkentse a rádió hangerejét
6	Fáklya be/ki Lámpa be/ki	Nyomja meg a zseblámpa aktiválásához, nyomja meg újra a zseblámpa megváltoztatásához. Ha a készülék ki van húzva, a gomb aktiválja a lámpát.
7	SOS gomb 	Az SOS gomb megnyomásával hangos szirénahang szólal meg és bekapcsolja a vészvillogót.

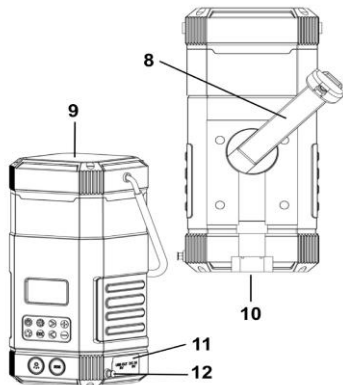

8	Kézi kurbli	A belső akkumulátor kézi feltöltéséhez csavarja el a kézi kurbli
9	Napelem	A napelemet a nap felé fordítsa a rádió feltöltéséhez
10	Fáklya / Vészvilágítás	Fényes zseblámpa az éjszakai használathoz A vészjelző lámpa villog, ha az SOS gombot megnyomják.
11	Csatlakozók	Ha a csatlakozókat nem használja, zárja be a fedelet a szennyeződés és a nedvesség elleni védelem érdekében.
	USB-C töltés	Az Albrecht DR 114 beépített akkumulátorának feltöltésére szolgál.
	USB kimenet	Power bank funkció bármely mobil eszköz töltéséhez
	Reset gomb	A rádió hard resetelése szoftverhiba esetén
	Töltés kijelző	A LED töltés közben pirosra villog, és töltéskor egyszínű pirosra vált, ha megtelt.
12	Antenna	Hosszabbítsa ki az antennát teljes hosszában a legjobb vétel érdekében

5. Készenléti üzemmód

A rádió készenléti üzemmódba helyezéséhez nyomja meg hosszan a Be/Ki gombot . A rádió újbóli bekapcsolásához nyomja meg röviden a Be/Ki gombot. A rádió teljes kikapcsolásához és az akkumulátor élettartamának megőrzéséhez készenléti üzemmódban nyomja meg ismét hosszan az On/Off gombot. A rádió teljes kikapcsolásakor nem állnak rendelkezésre riasztások.

Készenléti üzemmódban nyomja meg a Beállítások gombot  az aktuálisan beállított riasztási beállítások gyors megtekintéséhez, vagy nyomja meg az **OK** gombot a riasztási beállítások varázslójához való gyors ugráshoz (lásd "10.1. Riasztás" a 23. oldalon).

6. Üzemmód kiválasztása

A kívánt audio üzemmód kiválasztásához nyomja meg röviden az üzemmód gombot , miközben a rádió be van kapcsolva. A rendelkezésre álló audio üzemmódok a következők:

- DAB+ digitális rádió
- FM analóg rádió
- Bluetooth vezeték nélküli audio

7. DAB+ digitális rádió üzemmód

Ebben az üzemmódban digitális rádióadásokat hallgathat. A bal és a jobb oldali gombokkal válogathat a rendelkezésre álló állomások között. További funkciók eléréséhez nyissa meg a menüt a beállítások gomb hosszú megnyomásával. Navigáljon a menüben a bal és a jobb gombokkal, majd az **OK** gombbal erősítse meg. A menüből való kilépéshez használja ismét a beállítások gombot.

7.1. DAB+ állomáskeresés

A rádió első bekapcsolásakor automatikusan teljes állomáskeresést végez.

Ha egy későbbi időpontban (pl. költözés után) ismét teljes állomáskeresést szeretne végezni, nyomja meg és tartsa lenyomva az **OK** gombot kb. 2 másodpercig.

7.2. Állomáslista

A keresés befejezése után a menüben elérhető állomáslistában megtekintheti az összes jelenleg elérhető állomást. Navigáljon a listában a bal és jobb gombokkal, és erősítse meg a választást az **OK** gomb megnyomásával.

7.3. Kedvenc állomások mentése/felhívása

Ha az aktuális DAB+ állomást szeretné kedvencként elmenteni, nyomja meg a kedvenc  gombot kb. 2 másodpercig.

A kedvencek későbbi előhívásához nyomja meg röviden a  gombot.

7.4. DAB menü

A DAB menü a következő beállításokat tartalmazza:

- **Érvénytelen állomások levágása:** A nem elérhető állomások törlése az állomáslistából.
- **Állomásrend:** Az állomások rendezése az állomáslistában név vagy frekvencia szerint.
- **KDK:** A dinamikatartomány-tömörítés szintjének beállítása, amely csökkenti a hangos és csendes szakaszok közötti hangerő-különbségeket.
- **Kézi hangolás:** DAB-frekvencia kézi hangolása.

8. FM rádió üzemmód

Ebben az üzemmódban analóg rádióadásokat hallgathat. A bal és a jobb oldali gomb hosszan történő megnyomásával válogathat a rendelkezésre álló állomások között. További funkciók eléréséhez nyissa meg a menüt a beállítások gomb hosszú megnyomásával. Navigáljon a menüben a bal és a jobb gombokkal, majd a megerősítéshez használja az **OK** gombot.

A menüből való kilépéshez használja ismét a beállítások gombot.

8.1. FM állomáskeresés

A teljes állomáskeresés elvégzéséhez nyomja meg és tartsa lenyomva az **OK** gombot kb. 2 másodpercig. Az összes megtalált rádióállomás el lesz mentve a kedvenc állomások listájába.

8.2. Az FM frekvencia kézi beállítása

Nyomja meg rövidebben a bal és a jobb gombot az FM-frekvencia kézi beállításához. A frekvencia beállítása 0,05 MHz-es lépésekben történik.

8.3. Kedvenc állomások mentése/felhívása

Ha az aktuális FM-állomást szeretné kedvenként elmenteni, nyomja meg a kedvenc gombot kb. 2 másodpercig.

A kedvencek későbbi előhívásához nyomja meg röviden a rádió kedvenc gombját.

8.4. FM menü

Az FM menü további menüpontjai a következők:

- **Beolvasási beállítások:** A teljes keresés korlátozása csak az erős állomásokra.
- **Hangbeállítások:** A vétel javítása érdekében csak mono állomások engedélyezése.

9. Vezeték nélküli zenei streaming (Bluetooth)

Egy Bluetooth-kompatibilis mobiltelefon bármilyen hangtartalom vezetékes nélküli lejátszásához használható. Ehhez a "Bluetooth" üzemmódot kell aktiválni a Bluetooth gomb megnyomásával. Ha ez megtörtént, keresse meg a mobilkészülékén az "ALBRECHT DR 114" kifejezést. A mobiltelefonjának működésével kapcsolatos további részletekért kérjük, olvassa el a készülék kézikönyvét.

10. A rendszer beállítása

A rendszerbeállítás minden hangmód menüjében megtalálható.

10.1. Riasztás

Ebben a menüben konfigurálhatja a riasztási funkciót. Két külön riasztás programozható. Mindegyik riasztás megismételhető naponta, hétköznap vagy hétvégén. Az ébresztések lejátszhatnak egy szabványos ébresztőhangot vagy az utójára beállított FM vagy DAB állomást.

10.2. Háttérvilágítás

Ezzel a bejegyzéssel állíthatja be a kijelző háttérvilágítás megvilágítási szintjét és időkorlátját.

10.3. Idő beállítás

Ezzel a bejegyzéssel állíthatja be az idő/dátumot, módosíthatja az idő vagy a dátum formátumát, vagy konfigurálhatja az automatikus időbeállítást az FM/DAB-on keresztül.

10.4. Nyelv

Válassza ki a következő menünyelvek egyikét:

angol, német, francia, olasz, spanyol, holland, finn, lengyel, finn, német, francia, spanyol, lengyel

10.5. Gyári visszaállítás

Állítsa vissza a rádiót a gyári beállításokra.

Figyelem! Ezzel az eljárással minden beállítás és kedvenc törlődik!

10.6. Szoftver verzió

Itt jelenik meg a rádió aktuális szoftververziója.

11. Az akkumulátor töltése

A töltési folyamat során a töltésjelző pirosan villog. Amint a rádió teljesen feltöltődött, a töltésjelző kijelzője egyszínű pirosra vált.

Figyelem! Töltés közben vagy külső eszköz USB-A kimeneten keresztül történő töltésekor a vétel romolhat.

11.1. Napelem

A rádió feltöltéséhez helyezze a rádió napelemét közvetlenül a napfénybe. Vigyázzon, hogy a napelem egyetlen részét se árnyékolja be. Még egy kis árnyék is drasztikusan csökkentheti a panel teljesítményét. A mesterséges fényforrások többnyire nem szolgáltatnak elegendő energiát a rádió feltöltéséhez.

1 óra napelemes töltéssel a rádiót körülbelül 20 percig, a beépített zseblámpát pedig 1 órán át lehet működtetni.

11.2. Kézi kurbli

A rádió feltöltéséhez húzza ki a kézi kurbli, és fordítsa el bármelyik irányba. Az optimális töltéshez forgassa a kurbli 120-150 fordulat/perc sebességgel (másodpercenként 2-2,5 alkalommal). 1 perc forgatás körülbelül 3 percig képes a rádiót táplálni.

12. SOS vészhelyzeti funkció

Vészhelyzetben használja ezt a funkciót, hogy figyelmeztesse a tartózkodási helye közelében tartózkodó embereket. Az aktiváláshoz nyomja meg hosszan a rádió alján található **SOS** gombot. A rádió hangos szirénát fog játszani, és piros és kék jelzőfényt fog villogtatni.

Figyelem! A sziréna nagyon hangos. Hosszan tartó közeli expozíció halláskárosodást okozhat. A vészhelyzeti funkció használatakor próbálja meg a rádiót némi távolságban felállítani. A vészhelyzeti funkció használata túlzottan lemeríti az akkumulátort.

13. Fáklya

A lámpa bekapcsolásához nyomja meg a rádió tetején található  gombot. Ha másodszor is megnyomja a gombot, a lámpa villogni kezd.

Ha a lámpa ki van húzva, a  gomb nem a zseblámpát, hanem a lámpafényt aktiválja. Ez 3 különböző szintre állítható.

14. Műszaki adatok

Modellszám	Albrecht DR 114
Leírás	DAB+/FM rádió
Hangszóró teljesítménye	2x 7 Watt
FM	87,5 és 108,0 MHz között
DAB+	174 - 240 MHz (III. sáv)
Bluetooth	Verzió 5.0 / 10m hatótávolság
Bluetooth frekvencia / teljesítmény	2,402 - 2,480 GHz; 1 mW
Töltési bemenet	USB-C / 5.0 V; 2 A
Töltési kimenet	USB-A / 5.0 V; 2 A
Töltési idő	kb. 4 óra
Vízálló	IPX5
Üzemi hőmérséklet	-10°C és +55°C között
Méretetek (L x Sz x H)	100 x 200 x 100 mm
Súly	810 g

15. Biztonsági utasítások

- Mindig győződjön meg róla, hogy a töltőnyílás fedele megfelelően zárva van, hogy megvédje a készüléket a nedvességtől és a nedvességtől. Ne tegye ki a készüléket víznek vagy más folyadéknak, amíg a töltőportok nincsenek lefedve! A folyadékok véletlen behatolása a készülékbe súlyos károkat okozhat. Ne töltsé a készüléket nedves környezetben!
- Az áramütés veszélyének csökkentése érdekében ne távolítsa el a csavarokat. A készülék nem tartalmaz a felhasználó által szervizelhető alkatrészeket. A karbantartási munkálatokat bízva szakképzett személyezetre.
- Kerülje a rendkívül magas és a rendkívül alacsony hőmérsékletet. Ne helyezze a készüléket hőforrások, például radiátorok vagy gáz/elektromos kályhák közelébe.
- Felhívjuk figyelmét, hogy a túlzott hangnyomás vagy a nagy hangerő károsíthatja a hallását. Ne használja a készüléket nagy hangerővel közvetlenül a feje mellett. Kérjük, vegye figyelembe a vészhelyzeti sziréna funkció nagy hangerejét.
- A készülék tisztítása előtt győződjön meg róla, hogy az ki van húzva a töltőből.
- Soha ne dobja az elemeket és akkumulátorokat tűzbe, mivel ez robbanást okozhat. Kérjük, hogy az üres elemeket ne a normál háztartási hulladékba, hanem az újrahasznosító szemetesbe dobja.
- Ne használjon súroló kendőket vagy csiszoló tisztítószereket, mivel ezek károsíthatják a készülék felületét.

16. Hibaelhárítás

Probléma	Jogorvoslat
A készülék nem kapcsol be	<ul style="list-style-type: none">• Győződjön meg róla, hogy a rádió fel van töltve, csatlakoztassa azt egy áramforráshoz, és legalább 30 percig töltsé.• Ha a rádió fel van töltve, de még mindig nem kapcsol be, nyomja meg a töltőfedél alatti reset gombot egy kis tárggyal.
Nincs hang vagy alacsony hangerő	- A rádió le van némítva? Használja a hangerő-növelő gombot a hangerő növeléséhez.
Nincs jel vagy sziszegés DAB/FM üzemmódban.	- Helyezze át a rádiót, vagy cserélje ki az antennát. Ellenőrizze, hogy az antenna teljesen ki van-e húzva.
Egyes gombok/funkciók már nem használhatóak	<ul style="list-style-type: none">• Állítsa vissza a rádiót a gyári beállításokra (lásd "10.5. Gyári visszaállítás" a 23. oldalon).• Nyomja meg a töltőfedél alatti reset gombot egy kis tárggyal.

Importőr:

DND Telecom Center Kft.
1089 Budapest, Elnök utca 1.

www.dnd.hu

Tel.: +36-1-459-8050