



VHF MOBIL ADÓ-VEVŐKÉSZÜLÉKEK

IC-F5062

IC-F5062D

UHF MOBIL ADÓ-VEVŐKÉSZÜLÉKEK

IC-F6062

IC-F6062D

Jelen magyar nyelvű használati útmutató gépi fordítással létrehozott szöveget tartalmaz. Fordítási hibák esetén a gyártó angol nyelvű használati útmutatójában szereplő adatok a mérvadók.



FONTOS

Az adó-vevő használata előtt figyelmesen és maradéktalanul **OLVASSA EL AZ UTASÍTÁSOKAT**.

MENTSE EZT A HASZNÁLATI ÚTMUTATÓT - Ez a használati útmutató az **IC-F5062** és **IC-F5062D** VHF MOBILE TRANSZKEVEREK, **IC-F6062** és **IC-F6062D** UHF MOBILE TRANSZKEVEREK fontos használati utasításait tartalmazza.

A BIIS, MDC, LTR® és Digital rendszer működésének részleteiért lásd a kezelési útmutatót. A részletekről érdeklődjön a kereskedőjénél.

KIFEJEZETT VÉDEKEZÉSEK

WORD	MEGHATÁROZÁS
FIGYELMEZTETÉS	Személyi sérülés, tűzveszély vagy áramütés következhet be.
VIGYÁZAT	A berendezés károsodhat.
MEGJEGYZÉS	Ha figyelmen kívül hagyják, csak kellemetlenséget okoz. Személyi sérülés, tűz vagy áramütés veszélye nem áll fenn.

SZABÁLYOK

FIGYELEM! Soha ne csatlakoztassa az adó-vevőt hálózati csatlakozóhoz. Ez tűzveszélyt vagy áramütést okozhat.

FIGYELEM! SOHA ne csatlakoztassa az adó-vevőt 16 V DC-nél nagyobb feszültségű áramforráshoz, például 24 V-os akkumulátorhoz. Ez a csatlakozás tönkreteszi az adó-vevőt.

FIGYELEM! SOHA ne vágja el az egyenáramú tápkábelt az egyenáramú dugó és a biztosítéktartó között. Ha a vágás után helytelen csatlakoztatás történik, az adó-vevő megsérülhet.

FIGYELEM! SOHA ne helyezze az adó-vevőt olyan helyre, ahol a jármű normál működését akadályozhatja, vagy ahol testi sérülést okozhat.

FIGYELEM! Soha ne engedje, hogy gyerekek hozzáérjenek az adó-vevőhöz.

FIGYELEM! Soha ne tegye ki az adó-vevőt esőnek, hónak vagy bármilyen folyadéknak. Kizárólag a megadott mikrofont használja. Más mikrofonok eltérő tűkiosztással rendelkeznek, és károsíthatják az adó-vevőt.

NE használja vagy helyezze az adó-vevőt -25°C alatti vagy +55°C feletti hőmérsékletű helyeken, illetve közvetlen napfénynek kitett helyeken, például a műszerfalon.

NE működtesse az adó-vevőt a jármű motorjának beindítása nélkül. A jármű akkumulátora gyorsan lemerül, ha az adó-vevő a jármű motorjának kikapcsolt állapotában sugároz.

NE helyezze az adó-vevőt túlságosan poros környezetbe.

NE helyezze az adó-vevőt a falhoz. Ellenkező esetben a hőelvezetés akadályozva lesz.

A tisztítás során **NE** használjon vegyi anyagokat, például benzint vagy alkoholt, mivel ezek károsítják az adó-vevő felületeit.

VIGYÁZZON VIGYÁZATOSAN! Hosszú ideig tartó folyamatos működés esetén az adó-vevő felforrósodik. Az Icom opcionális felszereléseit úgy tervezték, hogy optimális teljesítményt nyújtsanak,

ha ezzel az adó-vevővel együtt használják. Nem vállalunk felelősséget az adó-vevő károsodásáért vagy a nem Icom opcionális berendezések használata során bekövetkező balesetekért.

HANGKÓDOLÁSI TECHNOLÓGIA

Az AMBE+2™ hangkódolási technológiát, amelyet ez a termék tartalmaz, szellemi tulajdonjogok védik, beleértve a Digital Voice Systems, Inc. szabadalmi jogait, szerzői jogait és üzleti titkait. Ez a hangkódolási technológia kizárólag e kommunikációs berendezésen belüli használatra engedélyezett. A technológia felhasználójának kifejezetten tilos megkísérelni az objektumkód kivonását, eltávolítását, dekompilálását, visszafejtését vagy szétszerelését, illetve az objektumkód bármilyen más módon történő átalakítását ember által olvasható formába. U.S. Patent No. #5,870,405, #5,826,222, #5,754,974, #5,701,390, #5,715,365, #5,649,050, #5,630,011, #5,581,656, #5,517,511, #5,491,772, #5,247,579, #5,226,084 és #5,195,166.

PANEL LEÍRÁSA

■ Előlap

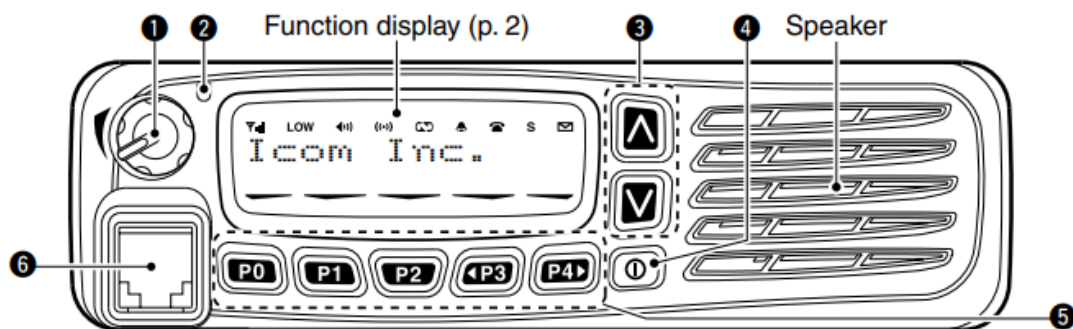

1. AF HANGERŐSZABÁLYZÓ GOMB [VOL]

Forgassa el a gombot a kívánt hangkimeneti szint beállításához.
- A minimális hangszint előre be van programozva. w

2. LED-JELZŐ

- ➔ Pirosan világít jelátvitel közben.
- ➔ Jelzés fogadásakor zöld színnel világít. e

3. UP/DOWN BILLENTYŰK [CH Up]/[CH Down]

Nyomja meg a gombot a működési csatorna kiválasztásához stb.

*A kívánt funkciót a kereskedő rendelheti hozzá. (3. o.) r

4. HÁLÓZATI KAPCSOLÓ []

Nyomja meg és tartsa lenyomva 1 másodpercig a készüléket a bekapcsoláshoz és kikapcsoláshoz.

- Az automatikus beolvasás indítása, a jelszókérés és a beállított üzemmódhoz való hozzáférés a bekapcsoláskor elérhető.

5. KERESKEDŐ ÁLTAL PROGRAMOZHATÓ BILLENTYŰK

A kívánt funkciókat a kereskedő önállóan programozhatja. (p. 3)

6. MIKROFON CSATLAKOZÓ

Csatlakoztassa a mellékelt vagy opcionális mikrofont.

- SOHA ne csatlakoztasson nem specifikált mikrofonokat. A csatlakozótűskék kiosztása eltérő lehet, és az adó-vevő megsérülhet.

MIKROFON A mellékelt mikrofon PTT-kapcsolóval és akasztóhoroggal rendelkezik.

- A következő funkciók állnak rendelkezésre, ha a mikrofon be van kapcsolva vagy ki van kapcsolva (a beállítástól függően):

- Az automatikus keresés akkor indul, amikor a készülék be van akasztva.

- A beolvasás törlődik, ha a készülék ki van kapcsolva.

- A beolvasás szünetel, amikor a készülék ki van kapcsolva.

- Automatikusság elsőbbségi csatornaválasztás áll rendelkezésre, ha a készülék ki van kapcsolva.

- 'Nem hallható' állapotra (néma állapot) állítja be, amikor a készülék kampóra van kötve.

- 'Audible' állapotba (némítás megszüntetése) állítja, amikor a készülék le van kapcsolva a horogról.

■ Funkció kijelző

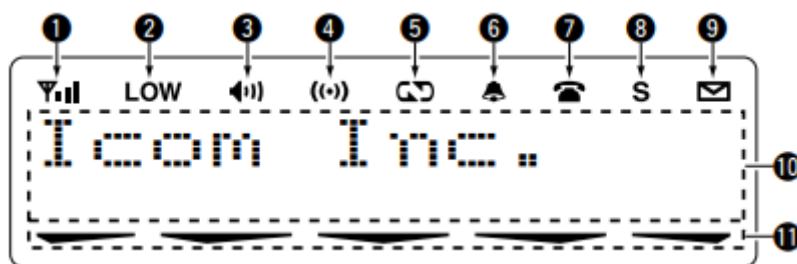

1. SIGNAL STRENGTH INDICATOR

A relatív jelerősség szintjét jelzi az alábbiak szerint.

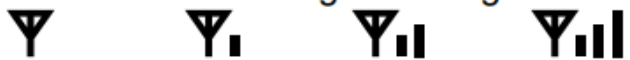

Gyenge Vételi jelszint Erős

2. ALACSONY ENERGIAELLÁTÁS JELZŐ

Megjelenik, ha alacsony kimeneti teljesítmény van kiválasztva.

3. HANGJELZÉS

➤Megjelenik, amikor a csatorna "hallható" (némítás nélküli) állapotban van.

➤Megjelenik, amikor a megadott 2/5-tone/BIIS*1/MDC*2 kód érkezik.

4. COMPANDER INDIKÁTOR

Megjelenik, amikor a kompander funkció aktiválva van.

5. SCRAMBLER JELZŐ

Megjelenik, amikor a hangzavaró funkció aktiválva van.

6. CSENGŐ JELZŐ

Megjelenik/villog, amikor az adott 2/5-tone/BIIS*1/MDC*2 kód érkezik, az előzetes programozásnak megfelelően.

7. CALL KÓD MEMÓRIA KIJELZŐ

➤Megjelenik, amikor a hívókédkódmemória van kiválasztva.

➤Megjelenik, ha telefonhívás érkezik.*3

8. GÖRGETÉSJELZŐ

Megjelenik, ha a 12-nél több karaktert tartalmazó SDM-et választja ki a fogadott üzenet kiválasztási módban*1.

9. SDM MUTATÓ

Megjelenik, ha SDM érkezik, vagy ha SDM-et választanak ki adáshoz.*1

10. ALFANUMERIKUS KIJELZÉS

➔ Megjeleníti a működési csatorna számát, a csatorna nevét, a beállított üzemmód tartalmát, a DTMF-kódot stb. ➔A kijelzési mód választható 1 sor vagy 2 sor közül. A részletekről érdeklődjön a kereskedőnél.

- Ebben a használati utasításban az LCD-ábrázolást a 2 soros kijelzési móddal ismertetjük.

11. AKTIVÁLT BILLENTYŰ KIJELZŐ

Megjelenik a [Scan A Start/Stop], [Scan B Start/Stop], [Scan Add/Del(Tag)], [Lock], [Talk Around], [Surveillance] és [BIIS gomb]*1 billentyűkhöz rendelt billentyű felett, amíg az adott billentyű aktiválva van.

*1 Csak BIIS működés

*2 Csak MDC működés

*3 Csak LTR® működés Lásd a BIIS, MDC, LTR® és a digitális rendszer működésének részleteit a kezelési útmutatóban. A részletekről érdeklődjön a kereskedőjénél.

■ Programozható funkcióbillentyűk

A következő funkciók rendelhetők a [UP], [DOWN], [P0], [P1], [P2], [P3] és [P4] programozható funkcióbillentyűkhöz. Az adóvevő programozásával kapcsolatos részletekért forduljon Icom kereskedőjéhez vagy rendszerüzemeltetőjéhez.

Ha a programozható funkciók nevei a következő magyarázatokban zárójelben szerepelnek, akkor a programozástól függ, hogy a funkció aktiválásához melyik billentyűt kell használni.



INFORMÁCIÓ: Az előbeállítástól függően a [P0], [P1], [P2] vagy [P3] programozott funkciója az opcionális HM-152T [A], [B], [C] vagy [D] funkciójához van rendelve. A részletekről érdeklődjön a kereskedőnél.

CH FEL ÉS LE BILLENTYŰK

➔ Nyomja meg a gombot a működési csatorna kiválasztásához.

➔ Nyomja meg a [TX Code CH Select] megnyomása után az adókódcsatorna kiválasztásához.

➔ Nyomja meg a [DTMF Autodial] gomb megnyomása után a DTMF-csatorna kiválasztásához.

➔ Nyomja meg a gombot a pásztázási csoport kiválasztásához, miután 1 másodpercig nyomva tartotta a [Scan A Start/Stop]/[Scan B Start/Stop] gombot.

ZÓNA KULCS

Nyomja meg ezt a gombot, majd válassza ki a kívánt zónát a [CH Up]/ [CH Down] billentyűkkel.



Mi az a "zóna"?- A kívánt csatornákat a csoportosítás céljának megfelelően egy zónába kell sorolni. Például az "A személyzet" és a "B személyzet" az "Üzleti" zónába, a "John" és a "Cindy" pedig a "Magán" zónába kerül.

ZÓNA FEL ÉS LE BILLENTYŰK

Nyomja meg a gombot a működési zóna kiválasztásához.

SCAN KEY

➔ Nyomja meg a gombot a beolvasási művelet elindításához és leállításához.

- Ha a Power ON Scan funkció aktiválva van, nyomja meg a gombot a pásztázási művelet szüneteltetéséhez. A szüneteltetett szkennelés pedig a megadott idő elteltével újraindul.

➔ Nyomja meg és tartsa lenyomva ezt a gombot 1 másodpercig a keresési lista kijelzéséhez, majd nyomja meg a [CH fel] vagy [CH le] gombot a kívánt lista kiválasztásához.

SCAN ADD/DEL (TAG) BILLENTYŰ

➔ Nyomja meg a gombot a kiválasztott csatorna hozzáadásához vagy törléséhez a keresési csoporthoz/ból.

1. Nyomja meg a gombot a keresési csoport kijelzéséhez, majd nyomja meg a [CH fel] vagy [CH le] gombot a kívánt csoport kiválasztásához. 2. Nyomja meg a gombot a csatorna hozzáadásához vagy törléséhez a kiválasztott keresési csoporthoz/ból.

3. Nyomja meg és tartsa lenyomva 1 másodpercig a pásztázási csoport kiválasztási módból való kilépéshez.

➔ Nyomja meg ezt a gombot, miközben a keresés szünetel (jelet észlel) egy csatornán (kivéve a prioritást élvező csatornát), a csatorna törlődik a keresési csoporthoz.

▨ A beállítástól függően a törölt csatorna a keresés törlése után ismét hozzáadódik a keresési csoporthoz.

PRIO A/B BILLENTYŰK

➔ Nyomja meg a gombot az A vagy B prioritású csatorna kiválasztásához.

➔ Nyomja meg és tartsa lenyomva a [Prio A (átírás)] vagy a [Prio B (átírás)] gombot 1 másodpercig, hogy a működési csatornát A vagy B prioritású csatornaként írja át.

MR-CH 1/2/3/4 BILLENTYŰK Nyomja meg az 1-4 memóriacsatorna közvetlen kiválasztásához

MONI (AUDI) KULCS

➔ Nyomja meg a CTCSS (DTCS) vagy a 2-tónusú squelch némításhoz és feloldásához. Nyissa ki bármelyik squelchet/kapcsolja ki bármelyik némítást, miközben megnyomja és lenyomva tartja ezt a billentyűt. (Csak LMR üzemmódban)

➔ A következő funkciók egyikének (vagy kettőnek) aktiválása minden csatornán egymástól függetlenül: (csak PMR üzemmódban)

- Nyomja meg és tartsa lenyomva a csatorna némításának megszüntetéséhez (hangjelzés hallható; "hallható" állapot).

- Nyomja meg a csatorna elnémításához (csak a 'Hallhatatlan' beállításhoz).

- Nyomja meg a gombot a csatorna némításának megszüntetéséhez (csak a "Hallható" beállításoknál).

- A kommunikáció befejezése után nyomja meg a gombot a "visszaállítási kód" elküldéséhez. (Csak 5 hang/BIIS működés) MEGJEGYZÉS: A némítás megszüntetése ('Audible' állapot) a programozástól függően egy meghatározott idő után automatikusan visszatérhet a némítás állapotába ('Inaudible' állapot).

KÖZSZÓLÍTÁS BILLENTYŰ Nyomja meg a hangerősítéshez szükséges közszórási (PA) funkció aktiválásához. Ha a PA funkció aktiválva van, a hangkimenet az adó-vevőből külön-külön vezérelhető a [CH Up]/[CH Down] gombokkal.

- Ez a funkció akkor érhető el, ha a külső egység, például hangerősítő, hangszóró stb. is csatlakoztatva van.

- Nyomja meg ezt a billentyűt, majd beszéljen a mikrofonba, miközben lenyomva tartja a [PTT] gombot.

RX HANGSZÓRÓ KULCS

Nyomja meg az RX hangszóró funkció be- vagy kikapcsolásához. Ha az RX hangszóró funkció be van kapcsolva, a fogadott hang a külső hangszórón keresztül hallható.

- Ez a funkció akkor érhető el, ha a külső hangszóró is csatlakoztatva van.
- Ez a funkció akkor hasznos, amikor Ön nem tartózkodik a járműben.
- A hangkimeneti szint az adó-vevő hangerőszabályzójához van kötve.

FÉNYKULCS

Nyomja meg a gombot az adó-vevő háttérvilágításának kb. 5 másodpercre történő bekapcsolásához, ha a háttérvilágítás funkció a felhasználó által beállított üzemmódban ki van kapcsolva. LOCK KEY Nyomja meg és tartsa lenyomva az összes programozható billentyű elektronikus zárolásához, kivéve a következőket: [Moni(Audi)], [Light], [Lock], [Call] (beleértve a Call A és Call B), [Emergency Single], [Surveillance], [Lone Worker] és [OPT 1/2/3].

MAGÁNYOS MUNKAVÁLLALÓ KULCSA

Nyomja meg a Lone Worker funkció be- vagy kikapcsolásához.

- Ha a Lone Worker funkció aktiválva van, a vészhelyzeti funkció automatikusan bekapcsol, miután a megadott idő eltelt anélkül, hogy műveletre került volna sor.

HIGH/LOW KEY

Nyomja meg az adókimeneti teljesítmény ideiglenes vagy állandó kiválasztásához, az előbeállítástól függően.

- Kérdezze meg kereskedőjét az egyes választásokhoz tartozó kimeneti teljesítményszintekről.

HANG/RAN CH KIVÁLASZTÓ GOMB

➔ Analóg üzemmódban nyomja meg a gombot a folyamatos hangjelzésű csatornaválasztó üzemmódba való belépéshez. Ezután válassza ki a kívánt hangfrekvencia/kód beállítást a [CH Up] vagy [CH Down] billentyűvel. A kiválasztás után a beállításhoz nyomja meg ismét ezt a gombot.

➔ Digitális üzemmódban* nyomja meg a gombot a RAN-csatorna kiválasztási módba való belépéshez. Ezután válassza ki a kívánt RAN-beállítást a [CH Up] vagy [CH Down] billentyűvel. A kiválasztás után a beállításhoz nyomja meg ismét ezt a gombot.

➔ Vegyes (digitális és analóg) üzemmódban* nyomja meg a gombot a folyamatos hangjelzésű csatornaválasztó üzemmódba való belépéshez. Ezután válassza ki a kívánt hangfrekvencia/kód beállítást a [CH Up] vagy [CH Down] billentyűvel. A kiválasztás után nyomja meg ezt a gombot a beállításhoz. Ezt követően megjelenik a RAN csatorna kiválasztó képernyő. Válassza ki a kívánt RAN beállítást a [CH Up] vagy [CH Down] billentyűvel. A kiválasztás után nyomja meg ismét ezt a gombot a beállításhoz.

* A verziótól függően a digitális és a vegyes (digitális és analóg) üzemmód csak akkor érhető el, ha az opcionális UT-126H digitális modulátor/demodulátor egység telepítve van. A részletekről érdeklődjön a kereskedőnél.

C.TONE CH ENT KULCS

Nyomja meg a folyamatos hangjelzésű csatornaválasztó üzemmódba való belépéshez. Ezután válassza ki a kívánt hangfrekvencia/kód beállítást a [CH Up] vagy [CH Down] gombokkal. A kiválasztott csatorna mindaddig folyamatos hangjelzésű csatornaként marad beállítva, amíg egy másik csatornát nem jelöl ki ilyen csatornaként.

BESZÉLGETÉS A KULCS KÖRÜL

Nyomja meg a Beszélgetés funkció be- és kikapcsolásához.

- A talk around funkció kiegyenlíti az adási frekvenciát a vételi frekvenciával az adó-vevő és az adó-vevő közötti kommunikációhoz.

SZÉLES/SZÉLES GOMB

Nyomja meg a gombot az IF sávszélesség széles és keskeny sávszélesség közötti váltáshoz.

- A széles átviteli sáv szélessége 25,0 vagy 20,0 kHz között választható a CS-F3160/F5060 klónozó szoftver segítségével. (Csak PMR üzemmódban) A részletekről érdeklődjön a kereskedőnél.

DTMF AUTODIAL BILLENTYŰ

Nyomja meg a gombot a DTMF-csatorna kiválasztási módba való belépéshez. Ezután válassza ki a kívánt DTMF-csatornát a [CH Up]/[CH Down] segítségével. A DTMF-csatorna kiválasztása után nyomja meg újra a gombot a kiválasztott DTMF-kód továbbításához.

RE-DIAL KEY

Nyomja meg az utoljára továbbított DTMF-kód továbbításához.

- A TX memóriák az adó-vevő kikapcsolása után törlődnek.

HÍVÓKULCSOK

Nyomja meg a gombot a 2/5 hang/BIIS azonosító kód továbbításához.

- A hívás továbbítása szükséges egy másik állomás hívása előtt, a jelzőrendszerrel függően.

- A [Hívás A] és/vagy [Hívás B] akkor állhat rendelkezésre, ha a rendszer szelektív "Egyéni/csoportos" hívásokat használ. Kérdezze meg kereskedőjét, hogy melyik hívás melyik billentyűhöz van hozzárendelve.

VÉSZKULCS

Nyomja meg és tartsa lenyomva a segélyhívás továbbításához.

- A segélyhívás hangjelzésekkel továbbítódik; a kijelző nem változik.

- Az adó-vevő az előzetes beállításoktól függően a vészhívást hangtalanul vagy a kijelző változásaival továbbíthatja. A részletekről érdeklődjön a kereskedőnél.

- Ha meg akarja szüntetni a segélyhívást, a hívás továbbítása előtt ismét nyomja meg és tartsa lenyomva a billentyűt.

- A segélyhívás az előbeállítástól függően egyszeri vagy ismételt adás a vezérlő kód beérkezéséig.

FELÜGYELETI KULCS

Nyomja meg a felügyeleti funkció be- vagy kikapcsolásához. Ha ez a funkció be van kapcsolva, a hangjelzés nem szólal meg, és az LCD-háttérvilágítás és a LED-kijelző nem világít, amikor jelet kap vagy billentyűt nyom meg.

TX KÓD ENTER BILLENTYŰ

(Csak PMR-üzemben) Nyomja meg a gombot az ID-kód szerkesztési módba való közvetlen belépéshez, mind az 5-tónusú, mind az MSK esetében. Ezután állítsa be a kívánt számjegyet a [CH Up]/ [CH Down] segítségével. (p. 11)

TX KÓD CSATORNAVÁLASZTÓ GOMB

- ➔ Nyomja meg a gombot az ID-kódos csatornaválasztási módba való közvetlen belépéshez. Ezután állítsa be a kívánt csatornát a [CH Up]/ [CH Down] segítségével. (p. 10)
- ➔ Az ID-kód csatornaválasztási módban nyomja meg 1 másodpercig, hogy belépjen az ID-kód szerkesztési módba az 5-tónusú és az MSK kódokhoz. Ezután állítsa be a kívánt számjegyet a [CH Up]/[CH Down] segítségével. (p. 11)

TX KÓD CSATORNA FEL/LE GOMBOK

Nyomja meg a gombot egy TX kódú csatorna közvetlen kiválasztásához. TITKOSÍTÓ/TITKOSÍTÓ KULCS

- ➔ Analóg üzemmódban nyomja meg a gombot a hangzavaró funkció be- és kikapcsolásához.
- ➔ Digitális üzemmódban* nyomja meg a gombot a titkosított átviteli funkció be- és kikapcsolásához.

* A verziótól függően a digitális üzemmód csak az opcionális UT-126H digitális modulátor/demodulátor egység telepítése esetén érhető el. A részletekről érdeklődjön a kereskedőnél. COMPANDER KEY Nyomja meg a compander funkció be- és kikapcsolásához. A kompander funkció csökkenti a zajkomponenseket az átvitt hangból a tiszta kommunikáció érdekében.

ID-MR SELECT KEY (csak PMR működés)

- ➔ Visszahívja az észlelt azonosító kódokat.
- Nyomja meg ezt a gombot, majd válassza ki az azonosító kódot a [CH fel]/[CH le] billentyűkkel.
- Legfeljebb 5 azonosítót lehet megjegyezni.
- ➔ A kiválasztott azonosítók törléséhez tartsa lenyomva 1 másodpercig.

HOOK SCAN KEY

Ha a beakasztott pásztázás funkció aktiválva van, nyomja meg ezt a gombot a beakasztott pásztázás funkció ideiglenes letiltásához (a pásztázás leállításához). Nyomja meg újra ezt a gombot a pásztázás újraindításához.

FELHASZNÁLÓ ÁLTAL BEÁLLÍTOTT ÜZEMMÓD GOMB

- ➔ Nyomja meg és tartsa lenyomva 1 másodpercig a felhasználói beállítási módba való belépéshez.
- A felhasználói beállítási módban nyomja meg ezt a gombot a kereskedő által engedélyezett elem kiválasztásához, és a [CH Up] vagy [CH Down] megnyomásával változtassa meg az értéket vagy a feltételt.
- ➔ Nyomja meg és tartsa lenyomva ezt a gombot 1 másodpercig a felhasználói beállítási módból való kilépéshez. A felhasználói beállított üzemmód a 'Power ON funkció' segítségével is elérhető. Lásd még a 12. oldalt.

10Key ENT KEY

Nyomja meg a gombot a csatlakoztatott mikrofon 10 billentyűs működésének engedélyezéséhez.

- Kiválasztható a kívánt memóriacsatorna, TX kódcsatorna (5 hang), ID-lista száma (digitális), TX állapot (MSK/Digitális) vagy rövid adatüzenet (digitális). (Az előprogramozástól függ.)

OPT 1/2/3 BILLENTYŰK

Nyomja meg az opcionális egység csatlakozójából érkező kimeneti jelszint vezérléséhez.

KIKAPCSOLÁS VÉSZHELYZETBEN

Miközben megnyomja és lenyomva tartja ezt a gombot, kapcsolja ki az adó-vevő készüléket, hogy aktiválja a Power OFF Emergency funkciót. A megadott idő elteltével, e funkció aktiválásától számítva, a vészhívás hangjelzés kibocsátása és kijelzőn történő kijelzés nélkül kerül továbbításra. (p. 14)

ALAPMŰKÖDÉS

■ Bekapcsolás

1. Nyomja meg és tartsa lenyomva az [i] gombot 1 másodpercig a készülék bekapcsolásához.
2. Ha az adó-vevő be van programozva indítási jelszóra, adja be a számjegykódokat a kereskedő utasításai szerint.

- A jelszó bevitelére az alábbi billentyűk használhatók:

Az adó-vevő az azonos blokkban lévő számokat azonosnak érzékeli. Ezért a "01234" és az "56789" azonos.

KEY	P0	P1	P2	P3	P4
NUMBER	0	1	2	3	4
	5	6	7	8	9

3. Ha a "PASSWORD" jelzés nem törlődik 6 számjegy beírása után, akkor a beírt kódszám helytelen lehet. Ebben az esetben kapcsolja ki a készüléket, és kezdje előlről.

■ Csatorna kiválasztása

Többféle csatornaválasztás áll rendelkezésre. A módszerek az Ön rendszerbeállításától függően eltérőek lehetnek.

NEM ZÓNATÍPUS:

A kívánt működési csatorna kiválasztása:

- Nyomja meg a [CH fel] vagy [CH le] gombot.
- Nyomja meg az [MR-CH 1] és [MR-CH 4] valamelyikét.

ZÓNATÍPUS:

A kívánt zóna kiválasztása:

- Nyomja meg a [Zone] gombot, majd nyomja meg a [CH Up] vagy [CH Down] gombot.
- Nyomja meg a [Zóna fel] vagy [Zóna le] gombot.

Szavazási művelet Az adó-vevő automatikusan megkezdi a pásztázást, amikor a szavazási művelethez meghatározott zóna kiválasztásra kerül. A szavazási pásztázás érzékeli az átjátszó S-méterét, és automatikusan kiválasztja a legerősebb állomást.

AUTOMATIKUS LETAPOGATÁS TÍPUSA:

A csatorna beállítása nem szükséges ennél a típusnál. A bekapcsoláskor az adó-vevő automatikusan megkezdi a pásztázást. A pásztázás leáll, amikor hívás érkezik.

■ Hívási eljárás

Ha a rendszer hangjelzést alkalmaz (kivéve a CTCSS és a DTCS), a hangátvitel előtt szükség lehet egy hívási eljárásra. Az alkalmazott hangjelzés lehet szelektív hívórendszer, amely lehetővé teszi, hogy csak meghatározott állomás(ok)at hívjon, és megakadályozza, hogy a nem kívánt állomások kapcsolatba lépjenek Önnel.

1. Válassza ki a kívánt TX kódcsatornát vagy 2/5-ös kódot a rendszerüzemeltető utasításai szerint.
 - A programozástól függően erre nem feltétlenül van szükség.
 - Lásd a következő oldalakat. 10-11 a kiválasztásért.
2. Nyomja meg a [Hívás] gombot (a kereskedő egyik programozható billentyűjéhez rendelve).
3. Az adás után a kommunikáció további része a szokásos módon történhet.

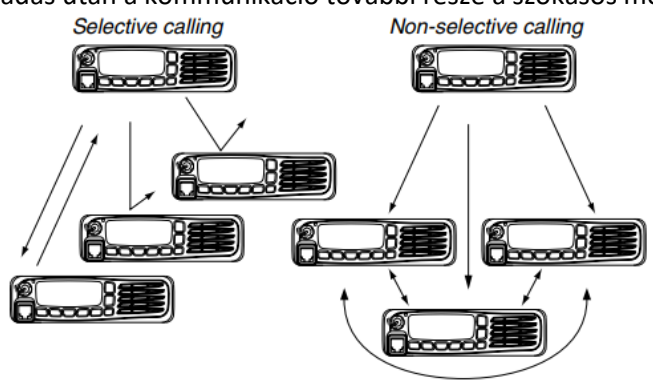

■ Vétel és továbbítás

Fogadás:

1. Nyomja meg és tartsa lenyomva az [i] gombot 1 másodpercig a készülék bekapcsolásához.
2. Nyomja meg a [CH fel] vagy [CH le] gombot a hagyományos rendszercsatorna kiválasztásához, sorban.
3. Hívásfogadáskor forgassa a [VOL] gombot a hangkimeneti szint kényelmes hallgatási szintre állításához.

Adás:

Az interferencia elkerülése érdekében várja meg, amíg a csatorna szabadabbá válik.

1. Vegye le a mikrofont a kampóról.
 - A 2/5-ös tónusú némítás feloldható. (A "hallható" állapot van kiválasztva, és a BUSY jelzőfény zöldre világít).
 - A prioritást élvező csatorna automatikusan is kiválasztható.
2. Várja meg, amíg a csatorna szabadabbá válik.
 - A csatorna foglalt, ha a BUSY jelző zölddel világít.
3. Miközben nyomva tartja a [PTT] gombot, beszéljen a mikrofonba a normál hangerőn.
4. Engedje el a [PTT] gombot a vételhez való visszatéréshez.

FONTOS: A jel olvashatóságának maximalizálása érdekében;

1. A [PTT] megnyomása után tartson rövid szünetet.
2. Tartsa a mikrofont 5-10 cm-re a szájától, majd normál hangerővel beszéljen a mikrofonba.

Jegyzetek továbbítása

- Átviteli gátló funkció

Az adó-vevő több olyan tiltó funkcióval rendelkezik, amelyek a következő feltételek mellett korlátozzák az átvitelt:

- A csatorna néma állapotban van ("Nem hallható" állapot; "🔇") (" (hangjelző) nem jelenik meg.).

- A csatorna foglalt.

- Nem illeszkedő (vagy illeszkedő)* CTCSS fogadásra került.

*Az előbeállítástól függően

- A kiválasztott csatorna "csak vétel" csatorna.

- Időkapcsoló időzítő

Az előre beprogramozott időtartamig tartó folyamatos adás után az időzítő aktiválódik, és az adó-vevő leállítja az adást.

- Büntetés időzítő

Az időzítő aktiválódása után az átvitel tovább gátolt a büntetési időzítő által meghatározott időtartamra.

TX kódcsatorna kiválasztása

Ha az adó-vevőhöz [TX kód CH kiválasztás] van hozzárendelve, a kijelzés átkapcsolható a működési csatorna száma (vagy neve) és a TX kód csatornaszáma (vagy neve) között. Amikor a TX kódcsatorna száma (vagy neve) jelenik meg, a [CH fel] vagy [CH le] a TX kódcsatornát választja ki.

A [TX CODE CH SELECT] BILLENTYŰVEL

1. Nyomja meg a [TX Code CH Select] gombot - megjelenik egy TX kódú csatorna száma (vagy neve).

2. Nyomja meg a [CH fel] vagy [CH le] gombot a kívánt TX kódú csatorna kiválasztásához.

3. A kiválasztás után nyomja meg a [TX kód CH kiválasztása] gombot a beállításhoz.

- Visszatérés a készenléti üzemmódba.

4. Nyomja meg a [Hívás] gombot a kiválasztott TX-kód továbbításához.

A [TX CODE CH UP]/[TX CODE CH DOWN] BILLENTYŰVEL:

Ha az adó-vevő rendelkezik [TX Code CH Up] vagy [TX Code CH Down] billentyűkiosztással, akkor a programozott TX kódcsatorna közvetlenül a megnyomásakor választható ki.

TX-kódszám szerkesztése (csak PMR-üzemeltetés) Ha az adó-vevőhöz [TX Code CH Select] vagy [TX Code Enter] van rendelve, a TX-kód tartalma szerkeszthető a megengedett számjegyeken belül.

A [TX CODE CH SELECT] BILLENTYŰVEL:

1. Nyomja meg a [TX Code CH Select] gombot a TX kódú csatornaválasztó üzemmódba való belépéshez.

- Válassza ki a kívánt csatornát, mielőtt belépne a TX-kód csatornaválasztási módba, ha szükséges. 2. Nyomja meg és tartsa lenyomva 1 másodpercig a [TX Code CH Select] gombot a TX kód szerkesztési módba való belépéshez.

- A szerkesztendő számjegy villog.

3. Nyomja meg a [TX Code CH Select] gombot a szerkeszteni kívánt számjegy kiválasztásához.

4. Nyomja meg a [CH fel] vagy [CH le] gombot a kívánt számjegy beállításához.
5. Nyomja meg a [TX Code CH Select] gombot a beállításhoz. A jobb oldali számjegy automatikusan villogni fog.
6. Ismétlje meg az r és t lépéseket az összes megengedett számjegy szerkesztéséhez.
7. A szerkesztés után nyomja meg a [TX Code CH Select] gombot a beállításhoz.
- Visszatérés a készenléti üzemmódba.
8. Nyomja meg a [Hívás] gombot az adáshoz.

A [TX CODE ENTER] BILLENTYŰVEL:

1. Nyomja meg a [TX kód bevitel] gombot a TX kód szerkesztési módba való belépéshez.
- A szerkesztendő számjegy villog.
2. Nyomja meg a [TX kód bevitel] gombot a kívánt számjegy kiválasztásához.
3. Nyomja meg a [CH fel] vagy [CH le] gombot a kívánt számjegy kiválasztásához.
4. Nyomja meg a [TX kód bevitel] gombot a beállításhoz. A jobb oldali számjegy automatikusan villogni fog.
5. Ismétlje meg az e és r lépéseket az összes megengedett számjegy beviteléhez.
6. A szerkesztés után nyomja meg a [TX kód bevitel] gombot a beállításhoz.
- Visszatérés a készenléti üzemmódba.
7. Nyomja meg a [Hívás] gombot az adáshoz.

DTMF átvitel

Ha az adó-vevőhöz [DTMF Autodial] van hozzárendelve, akkor az automatikus DTMF átvitel funkció elérhető. Legfeljebb 8 DTMF-csatorna áll rendelkezésre.

1. Nyomja meg a [DTMF Autodial]-t - megjelenik egy DTMF-csatorna.
2. Nyomja meg a [CH fel] vagy [CH le] gombot a kívánt DTMF-csatorna kiválasztásához.
3. Nyomja meg a [DTMF Autodial] gombot a DTMF-kód továbbításához.

■ Felhasználó által beállított üzemmód

A felhasználó által beállított üzemmód a "Power ON" funkcióval érhető el. Ebben az esetben az összes beállított üzemmódelem elérhető. A felhasználói beállítási mód lehetővé teszi a ritkán változtatott beállítások beállítását, és "testre szabhatja" az adó-vevő működését az Ön preferenciáinak és kezelési stílusának megfelelően.

MEGJEGYZÉS: A [Fel], [Le] és [PO] gombok a felhasználói beállítási módban a hozzárendelt billentyűfunkcióktól függetlenül aktiválódnak.

Belépés a felhasználói beállítási módba:

1. A [P1] és [P2] megnyomásával és nyomva tartásával nyomja meg a [] gombot a készülék bekapcsolásához.
- Előzetesen kapcsolja ki a készüléket.
- Tartsa lenyomva a [P1] és a [P2] gombokat, amíg a kijelzőn meg nem jelenik a "SET MODE".

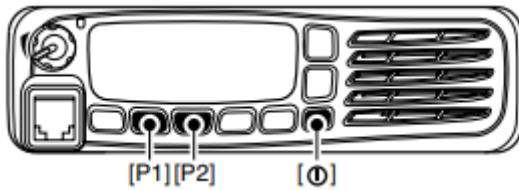

2. Nyomja meg és tartsa lenyomva a [P0] gombot 1 másodpercig a felhasználói beállítási módba való belépéshez.

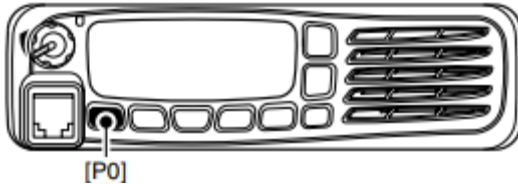

3. Nyomja meg többször a [P0] gombot a megfelelő elem kiválasztásához. Ezután nyomja meg a [Fel] vagy [Le] gombot a kívánt szint/állapot beállításához.

- Az elérhető beállítási mód funkciók a következők: **háttérvilágítás, LCD kontraszt, hangjelzés, hangjelzés szintje, csengés szintje, SQL szint, AF min szint, mikrofonerősítés, akkumulátor feszültség, kürt, jelmonitor, magányos munkás és rendszerinfo.**

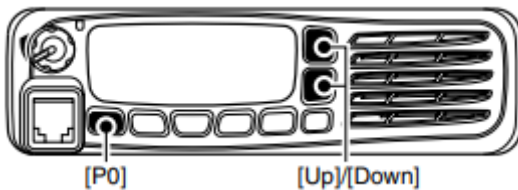

4. Nyomja meg és tartsa lenyomva az [i] gombot 1 másodpercig a készülék kikapcsolásához, majd a beállítási módból való kilépéshez ismét kapcsolja be.

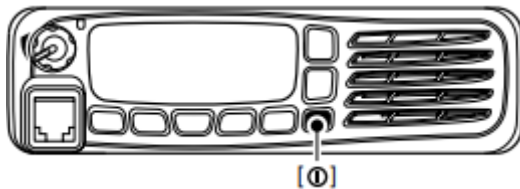

A felhasználó által beállított üzemmód is elérhető egy programozható billentyű segítségével. A felhasználói beállítási módban rendelt billentyű használatára vonatkozó utasításokat lásd a 7. oldalon [Felhasználói beállítási mód]. A [User Set Mode (Felhasználói beállítási mód)] a gyors elemválasztáshoz engedélyezett. A CS-F3160/F5060 klónozó szoftverrel gyakran használt elemeknél állítsa be az "Enable" (Engedélyezés) értéket. A részletekről érdeklődjön a kereskedőnél.

■ Scrambler funkció

A hangzavaró funkció privát kommunikációt biztosít az állomások között. A frekvencia inverziós típus minden változathoz tartozik, továbbá választható a gördülő vagy nem gördülő típus is.

1. Nyomja meg a [Scrambler] gombot a scrambler funkció bekapcsolásához.
 - Megjelenik a "SC" szimbólum.
2. Nyomja meg újra a [Scrambler] gombot a scrambler funkció kikapcsolásához.
3. - "SC" szimbólum eltűnik.

■ Vészhelyzeti adás

Ha a [Vészhelyzet] gombot a megadott ideig megnyomja, automatikusan vészjelzés kerül továbbításra. (6. o.) Amikor a [Vészhelyzet] gombot a megadott időtartamig megnyomja, a DTMF vagy 5-tónusú* vészjelzés egyszer vagy többször kerül továbbításra a vészhelyzeti csatornán. Ha azonban nincs vészhelyzeti csatorna megadva, a jelet a korábban kiválasztott csatornán sugározza a rendszer. Ha meg akarja szüntetni a vészhívást, a hívás továbbítása előtt nyomja meg és tartsa lenyomva ismét a billentyűt.

■ Kábító funkció

Amikor a megadott, kill ID-ként beállított azonosító beérkezik, a kábító funkció aktiválódik. A kill ID fogadásakor az adó-vevő átvált a jelszó szükséges állapotba. Ebben az esetben a jelszó (8. oldal) megadása szükséges az adó-vevő újbóli működtetéséhez.

■ A prioritású csatorna kiválasztása

A következő műveletek valamelyikének végrehajtásakor az adó-vevő automatikusan kiválasztja az A prioritású csatornát.

- A készülék bekapcsolása Az A prioritású csatorna minden alkalommal kiválasztásra kerül, amikor az adó-vevő bekapcsolja a készüléket.
- Állapothívás Állapothívás továbbításakor az A prioritású csatorna van kiválasztva. (Csak BISS üzemmódban)
- Ki a horgot. Az A prioritású csatorna akkor kerül kiválasztásra, amikor a mikrofon lekerül a fogasról.

■ Kényszerített szűkített funkció

Az előbeállítástól függően a Kényszerített szűkítés funkció be- vagy kikapcsol, amikor az adó-vevő bekapcsolva van, miközben a [P1] és a [PTT] billentyűt lenyomva tartja.

Amíg a funkció aktiválva van, a csatorna szélessége keskeny lesz, függetlenül a csatorna beállításától, a [Wide/Narrow] gomb működtetésétől, az ismétlő beállításától és a PC vezérlőparancsától.

Ha a Forced Narrow funkciót a kereskedő bekapcsolja, a csatorna szélessége a fenti műveletek nélkül is keskeny lesz.

■ Automatikus kulcszár funkció

Ha a [Zár] bármelyik billentyűhöz hozzá van rendelve, és a kereskedő előre beprogramozta* az Automatikus billentyűzár időzítőt, a billentyűzár funkció automatikusan bekapcsolható, miután a megadott idő eltelt anélkül, hogy készenléti állapotban működésbe lépett volna.

A funkció kikapcsolásához nyomja meg és tartsa lenyomva a [Lock] gombot 1 másodpercig, miközben a zár funkció be van kapcsolva.

*Ha "0" van beprogramozva, ez a funkció nem áll rendelkezésre.

■ Kikapcsolás vészhelyzeti funkció

Ha az új funkcióbillentyű, a [Power OFF Emergency], bármelyik billentyűhöz van rendelve, akkor használhatja a Power OFF Emergency funkciót.

A Power OFF Emergency funkció aktiválásához kapcsolja ki az adó-vevő készüléket, miközben nyomva tartja a [Power OFF Emergency] gombot.

A megadott idő elteltével, a funkció aktiválásától számítva, a segélyhívás továbbításra kerül (hangjelzés és kijelzőjelzés nélkül).

Ha meg akarja szüntetni a segélyhívást, kapcsolja be az adó-vevő készüléket.

Továbbá, az előbeállítástól függően, a Távfelügyelet funkció is használható, miközben ez a funkció aktiválva van.

CSATLAKOZÁS ÉS KARBANTARTÁS

■ Hátsó panel csatlakozó

Mobil működéshez

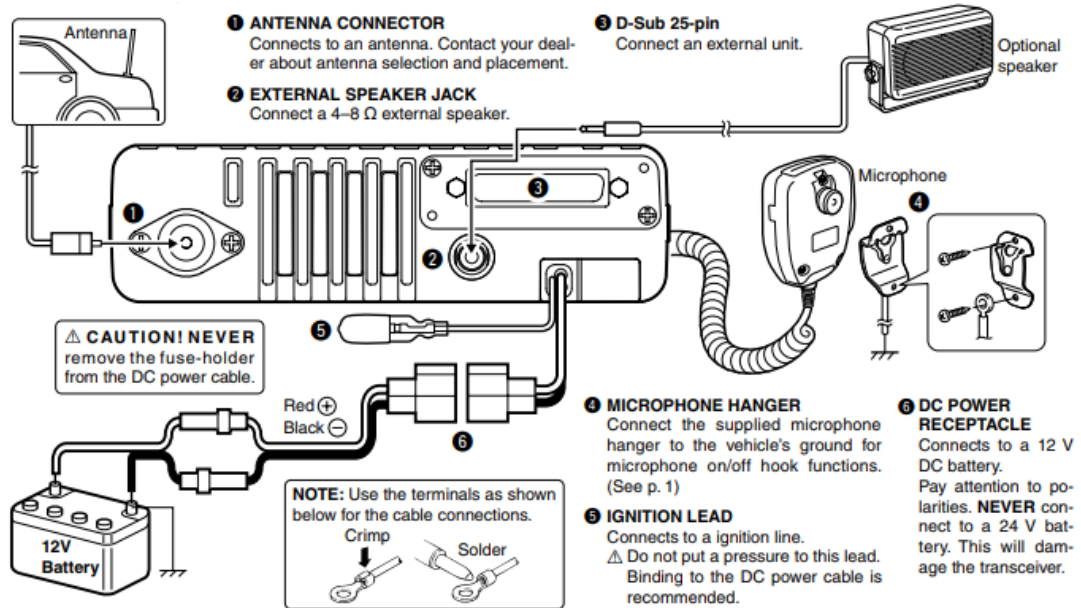

Bázisállomás-üzemeltetéshez

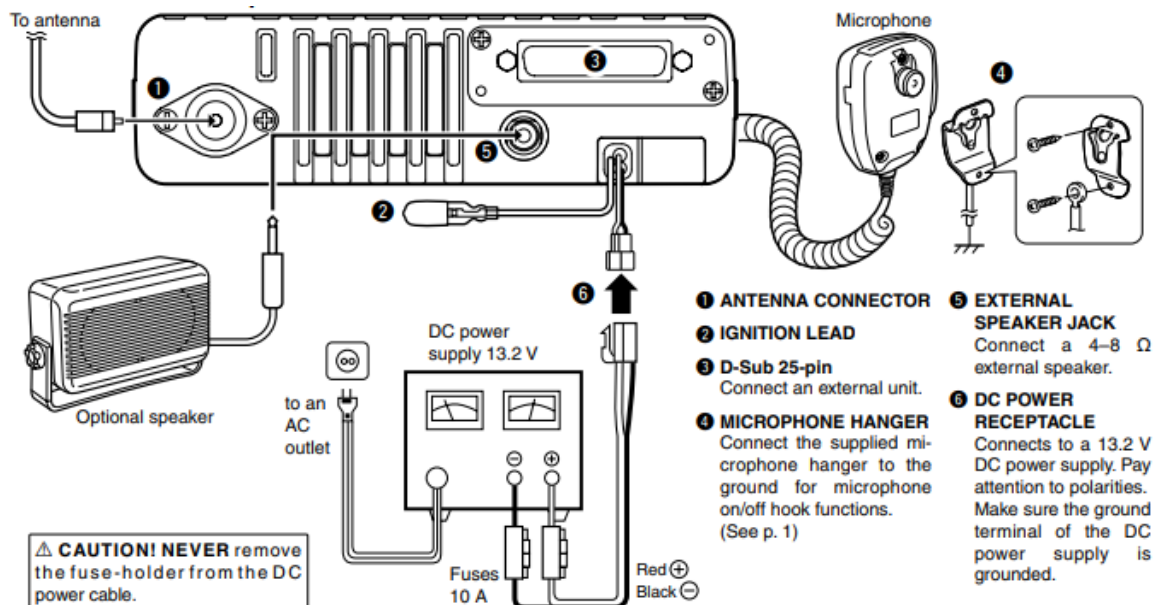

■ Mellékelt tartozékok

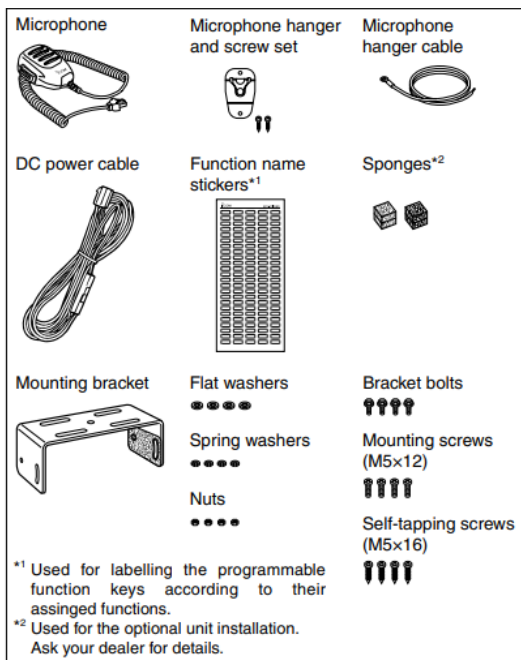

■ Az adó-vevő felszerelése

Az adó-vevőhöz mellékelt univerzális rögzítőkonzol lehetővé teszi a fej feletti rögzítést.
- Az adó-vevőt a mellékelt 4 csavarral biztonságosan rögzítse olyan vastag felületre, amely több mint 1,5 kg-ot elbír.

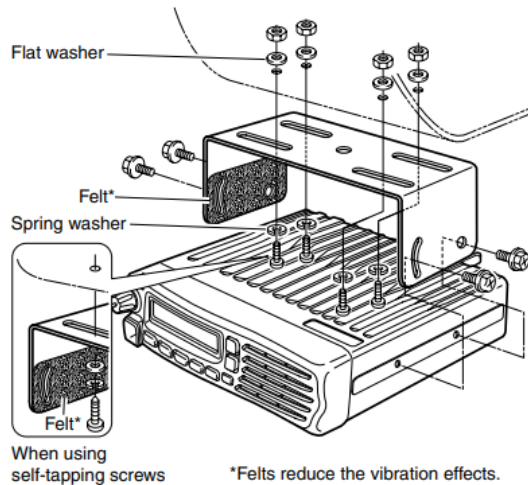

■ Antenna

Bármely kommunikációs rendszer teljesítményének kulcsfontosságú eleme az antenna. Az antennákról és azok felszerelésének legjobb helyeiről érdeklődjön kereskedőjénél.

■ Biztosítékcseré

A mellékelt egyenáramú tápkábel minden egyes biztosítéktartójába egy biztosíték van beszerelve. Ha egy biztosíték kialszik, vagy az adó-vevő nem működik, lehetőség szerint keresse meg a probléma forrását, és cserélje ki a sérült biztosítékot egy új névleges biztosítékra.

- Biztosíték minősítés: Csak a 10 A biztosítékot használja.

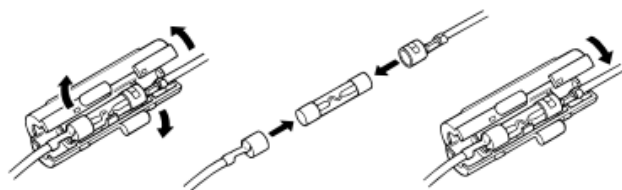

■ Tisztítás

Ha az adó-vevő poros vagy piszkos lesz, törölje le puha és száraz ruhával.



Kerülje az olyan oldószerek, mint a benzol vagy az alkohol használatát, mivel ezek károsíthatják az adó-vevő felületeit.

■ Opciók

- **RMK-3** elválasztó készlet + **OPC-609** elválasztó kábel Lehetővé teszi, hogy az adó-vevő főegységet az előlaptól elkülönítve telepítse a kezelési kényelem érdekében.

- **SP-5/SP-10/SP-22** külső hangszórók

Bemeneti impedancia : 4 Ω

Maximális bemeneti teljesítmény : 5 W

SP-5 : Nagy hangszóró a jó hangminőségért.

SP-10 : Mindenoldalú mobil működéshez.

SP-22 : Kompakt és könnyen telepíthető.

- **HM-152/HM-152T/HM-148G/HM-148T** kézi mikrofonok

HM-152 : Kézi mikrofon

HM-152T : DTMF mikrofon

HM-148G: Önföldelő, nagy teherbírású mikrofon

HM-148T : Önföldelő, nagy teherbírású mikrofon 10-es billentyűzettel

A mikrofon 10 billentyűzete csak DTMF-kódok továbbítására használható.

- **SM-25** asztali mikrofon

- **UT-109R/UT-110R** zavaróegységek A nem gördülő (UT-109R)/gördülő (UT-110R) hangzavaró egység nagyobb kommunikációs biztonságot nyújt.

- **UT-126H** digitális modulátor/demodulátor egység 6,25 kHz-es digitális üzemmódú működést biztosít. (Az UT-126H az UT-119H frissített változata. Az UT-119H a változattól függően használható. A részletekről érdeklődjön a kereskedőnél).

Előfordulhat, hogy egyes országokban egyes opciók nem állnak rendelkezésre. A részletekről érdeklődjön kereskedőjénél.

Importőr:

DND Telecom Center Kft.

1089 Budapest, Elnök utca 1.

www.dnd.hu

Tel.: +36-1-459-8050