

- ISTRUZIONI DI INSTALLAZIONE E UTILIZZO - INSTALLATION AND APPLICATION INSTRUCTIONS -
- INSTRUCTIONS D'INSTALLATION ET D'UTILISATION - INSTALLATIONS- UND BEDIENUNGSLEITUNG -
- INSTRUCCIONES DE INSTALACIÓN Y EMPLEO -

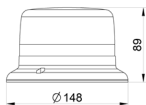

EVOLUX B

EVOLUX B: Secondo standard ISO 4148 (DIN 14620) forma B1. Forare la superficie di montaggio applicando la dima di foratura allegata (3 fori diametro 6,2 mm a 120° su una circonferenza di 130 mm di diametro). Fissare il segnalatore luminoso utilizzando 3 viti M6.

EVOLUX B: In accordance with ISO 4148 (DIN 14620) standard, form B1. Drill mounting holes by using the attached drilling template (3 holes 6.2 mm dia. at 120° on a 130 mm dia. circumference). Fix the beacon by means of 3 M6 screws.

EVOLUX B: Selon norme ISO 4148 (DIN 14620) standard, type B1. Percer la surface de fixation suivant le plan de perçage annexé (3 trous de 6,2 à 120° sur une circonférence de 130 mm de diamètre). Fixer le feu en utilisant 3 vis M6.

EVOLUX B: Nach ISO 4148 Normen (DIN 14620), Form B1. Bohrlöcher nach beigefügter Maßzeichnung an der Montagefläche anbringen (3 Löcher 6.2 mm Durchmesser im Abstand von 120° Lochkreis 130 mm). Rundumleuchte mit 3 M6 Schrauben festschrauben.

EVOLUX B: Según standard ISO 4148 (DIN 14620) forma B1. Perforar la superficie de montaje utilizando la plantilla de taladros que se suministra (3 agujeros de Ø 6.2 mm a 120° sobre una circunferencia de 130 mm Ø). Fijar el avisador luminoso utilizando 3 tornillos M6.

EVOLUX A - FLX: Secondo standard ISO 4148 (DIN 14620) forma A. Fissare sul veicolo il connettore/supporto normalizzato curando che l'asse sia perfettamente verticale. Inserire a fondo il segnalatore luminoso sul connettore assicurandolo stringendo il dado. Nota: quando il segnalatore luminoso viene rimosso, proteggere sempre il connettore chiudendo il foro con l'apposito tappo in gomma.

EVOLUX A - FLX: In accordance with ISO 4148 (DIN 14620) standard, form A. Place the suitable adapter socket on to the vehicle: make sure it is perfectly vertical. Place the beacon fully down on to the adapter socket and secure it by tightening the nut. N.B.: When the beacon is removed always close the adapter socket outlet using the rubber cap.

EVOLUX A - FLX: Selon norme ISO 4148 (DIN 14620) standard, type A. Fixer au véhicule le support à lampe normalisé en ayant soin que l'axe soit parfaitement vertical. Bien enfoncer le feu sur son support à lampe et l'immobiliser en serrant l'écrou. Note: Lorsque le feu n'est pas en place il faut toujours protéger la lampe par l'intermédiaire de son bouchon en caoutchouc.

EVOLUX A - FLX: Nach ISO 4148 Normen (DIN 14620), Form A. Aufsteckrohr perfekt senkrecht auf das Fahrzeugdach befestigen. Das optische Signalgerät tief auf das Aufsteckrohr aufsetzen und mit Mutter. Hinweis: Bei Abbau des optischen Signalgerätes immer das Rohrstück mit dem angebrachten Gummistopfen schützen.

EVOLUX A - FLX: Según standard ISO 4148 (DIN 14620) forma A. Fijar sobre el vehículo el conector/soprote normalizado, procurando que el eje sea perfectamente vertical. Insertar a fondo el avisador luminoso sobre el conector y asegurar la fijación atornillando la tuerca. Nota: cuando el avisador luminoso sea retirado del vehículo, proteger siempre el conector cubriendo el agujero con el tapón de goma a tal fin.

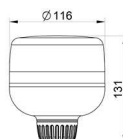

EVOLUX A

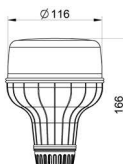
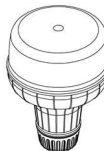

EVOLUX FLX

EVOLUX M - MV: Secondo standard ISO 4148 forma D. Il segnalatore luminoso deve essere posato su di una superficie in acciaio perfettamente parallela al piano stradale, il più possibile piana e pulita allo scopo di garantirne l'aderenza. La speciale spina universale può essere inserita indifferentemente nella presa dell'accendisigari (cursore rosso avanti) o in una presa di corrente normalizzata (cursore rosso indietro).

EVOLUX M - MV: In accordance with ISO 4148 standard, form D. The beacon must be placed on a steel surface perfectly parallel to the ground. The surface must be, as far as possible, flat and clean in order to assure good adherence. The special universal plug can be used either in the cigarette lighter socket (red slider forward) or in a standard power outlet (red slider backward).

EVOLUX M - MV: Selon norme ISO 4148 standard, type D. Le feu doit être posé sur une surface en acier parfaitement parallèle au plan de la route, le plus possible plate et propre pour assurer une bonne adhérence. La fiche spéciale universelle peut être indifféremment placée: dans la prise allume-cigare (curseur rouge avant) ou dans une prise de courant normalisée (curseur rouge arrière).

EVOLUX M - MV: Nach ISO 4148 Normen, Form D. Das optische Signalgerät muss auf eine Stahloberfläche absolut parallel zur Fahrbannebene montiert sein. Die Fläche muss möglichst flach und rein sein, um eine gute Haftung bei Hochgeschwindigkeit zu gewähren. Der speziellen Universal-Stecker kann unterschiedslos entweder in die Zigarrenanzünder-Steckdose (roter Schieber nach vorne) oder in eine Standard-Steckdose (roter Schieber nach hinten) eingesteckt sein.

EVOLUX M - MV: Según standard ISO 4148 forma D. El avisador luminoso debe colocarse sobre una superficie de acero totalmente paralela al plano de la calzada, lo mas plana y limpia posible, a fin de garantizar la adherencia. La especial clavija universal puede ser conectada indistintamente a la toma del encendedor (cursor rojo hacia delante) o a una toma de corriente normalizada (cursor rojo hacia atrás).

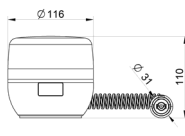

EVOLUX M

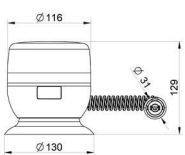

EVOLUX MV

EVOLUX P: Secondo standard ISO 4148 forma C.

EVOLUX P: In accordance with ISO 4148 standard, form C.

EVOLUX P: Selon norme ISO 4148 standard, type C

EVOLUX P: Nach ISO 4148 Normen, Form C.

EVOLUX P: Según standard ISO 4148 forma C.

EVOLUX P

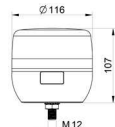

EVOLUX B - EVOLUX P

CABLAGGIO/WIRING/CÂBLAGE/VERKABELUNG/CABLEADO

DIMA DI FORATURA EVOLUX B
 DRILLING TEMPLATE EVOLUX B
 PLAN DE PERCAGE EVOLUX B
 BOHRSCHABLONE EVOLUX B
 CALIBRE DE COMPROBACIÓN EVOLUX B

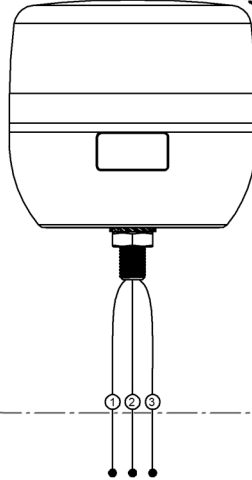
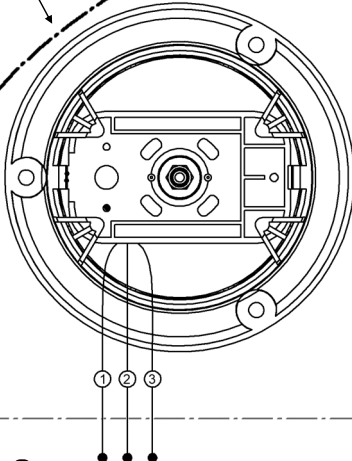

- ① = FILO ROSSO (POSITIVO DI ALIMENTAZIONE)
 RED WIRE (POSITIVE POWER SUPPLY)
 FIL ROUGE (POSITIF D'ALIMENTATION)
 ROTE LEITUNG (SPANNUNGSPOSITIV)
 CABLE ROJO (POSITIVO DE ALIMENTACIÓN)
- ② = FILO NERO (NEGATIVO DI ALIMENTAZIONE)
 BLACK WIRE (NEGATIVE POWER SUPPLY)
 FIL NOIR (NEGATIF D'ALIMENTATION)
 SCHWARZE LEITUNG (SPANNUNGSNEGATIV)
 CABLE NEGRO (NEGATIVO DE ALIMENTACIÓN)
- ③ = FILO BIANCO (PERMETTE IL COLLEGAMENTO TRA PIÙ SEGNALETTORI) (VERSIONE SY)
 WHITE WIRE (ALLOWS CONNECTION WITH MORE BEACONS) (SY VERSION)
 FIL BLANC (PERMET LE SYNCHRONISME ENTRE PLUSIEURS DISPOSITIFS) (SY VERSION)
 WEIÙE LEITUNG (VERBINDUNG ERLAUBT ZWISCHEN MEHR SIGNALGERÄTEN) (SY VERSION)
 CABLE BLANCO (PERMITE EL SINCRONISMO ENTRE DISTINTOS DISPOSITIVOS) (VERSIÓN SY)

ASSORBIMENTO - POWER CONSUMPTION - CONSOMMATION - STROMVERBRAUCH - CONSUMO

	EVOLUX R		EVOLUX F	
	A (max)	A (avg)	A (max)	A (avg)
12V dc	0,7	0,6	2,3	0,9
24V dc	0,3	0,3	1,0	0,4

L' INSTALLAZIONE DEVE ESSERE EFFETTUATA DA PERSONALE SPECIALIZZATO - INSTALLATION MUST BE CARRIED OUT BY QUALIFIED PERSONNEL
 L' INSTALLATION DOIT ETRE EFFETUEE PAR UN PERSONNEL SPECIALISE - DIE INSTALLATION IST VON EINER FACHKRAFT VORZUNEHMEN
 LA INSTALACION DEBERA REALIZARSE POR PERSONAL ESPECIALIZADO

