

Informazioni su questa guida

Il contenuto del presente documento viene divulgato solo a scopo informativo ed è soggetto a modifiche senza preavviso. Abbiamo fatto il possibile per garantire che il presente manuale sia preciso e completo. Tuttavia, non ci assumiamo alcuna responsabilità per eventuali errori e omissioni che potrebbero essere stati commessi e fatti.

Il produttore si riserva il diritto di modificare le specifiche tecniche senza preavviso.

Principali funzioni:

- Videocamera da auto e Action cam Full HD
- Risoluzione: FullHD 1080p / HD 720p
- Protezione IP65
- Registrazione ciclica
- Foto: 2MP
- Video: 1080p 27fps
- Grandangolo 120°

Avvertenze

Il manuale d'uso contiene dettagli su utilizzo, funzionamento, specifiche tecniche e precauzioni. Si consiglia di leggere attentamente l'intero manuale prima di utilizzare il prodotto e conservare il manuale anche in seguito. Ci auguriamo che i nostri prodotti siano di vostra soddisfazione e possano esservi utili per molto tempo!

L'installazione e l'uso in modo scorretto possono causare gravi infortuni all'utilizzatore, al mezzo ed a terzi. Si prega di prestare massima attenzione e cautela nell'installazione e di verificare periodicamente che i supporti siano integri, fissati saldamente ed in modo corretto.

- Non provare ad aprire la videocamera né tentare riparazioni in proprio, questo farà decadere automaticamente la garanzia. In caso di problemi ai componenti della videocamera, rivolgersi ad un centro assistenza per la riparazione
- Per la pulizia non utilizzare sostanze chimiche, solventi o detersivi, ma unicamente un panno morbido inumidito.
- Alla fine del suo ciclo di vita non smaltire la videocamera in modo casuale e non gettarla nel fuoco: potrebbe esplodere.
- Per mantenere la qualità del video, pulire accuratamente la superficie della lente, utilizzando un panno morbido inumidito.
- La società NON è responsabile per la perdita di dati/contenuto durante il funzionamento del dispositivo.

Descrizione delle parti

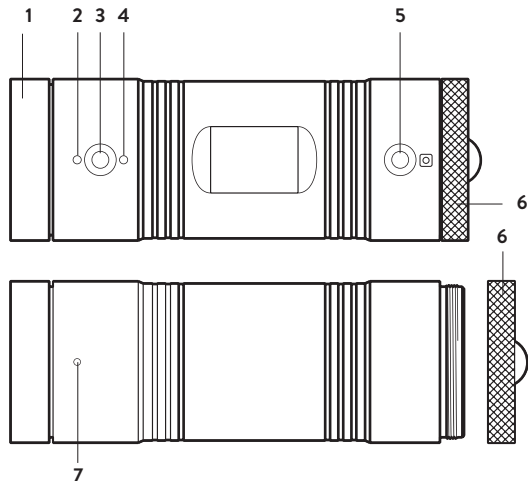

1. Lente
 2. LED blu accensione
 3. Pulsante ON/REC
 4. LED rosso registrazione
 5. Pulsante Foto
 6. Coperchio a vite
 7. Microfono
8. Alloggiamento MicroSD
 9. LED ricarica
 10. Connettore ricarica
 11. Selettore modalità
 12. Reset
 13. Selettore risoluzione

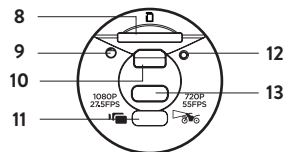

Contenuto della confezione

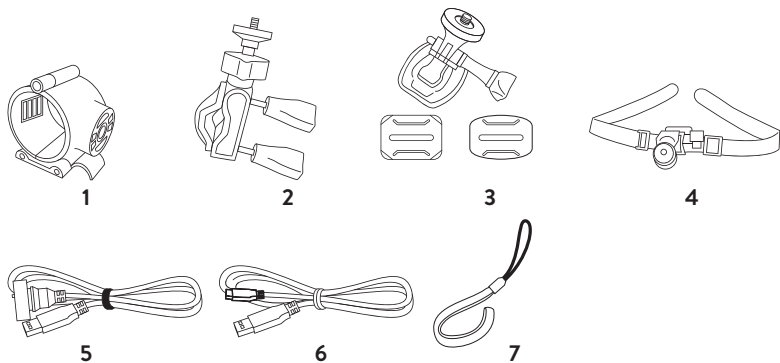

1. Supporto telecamera
2. Supporto manubrio
3. Supporto adesivo (piatto e curvo) con attacco Go-Pro
4. Supporto a fascia con strap
5. Cavo alimentazione Waterproof
6. Cavo connessione PC
7. Laccetto

Ricarica della batteria

È possibile ricaricare la camera connettendo il cavo USB ad un caricatore o ad un PC (potete utilizzare sia il cavo con coperchio waterproof che il cavo di connessione al PC).

Durante la carica il led ROSSO della ricarica posto a fianco del connettore resterà acceso. A carica completa il led si spegnerà.

Programmazione data/ora

1. Scarica il software di programmazione dal sito www.midlandeurope.com
2. Collegare il cavo USB alla videocamera e connettere al PC
3. Lanciare il software Bike Guardian



4. Premere il pulsante "Sync Date & Time" per aggiornare l'orario della videocamera.
5. Quando i campi sulla destra riportano data/ora potete scollegare la videocamera e spegnerla.

Fissaggio della videocamera sul manubrio

1. Fissare BIKE GUARDIAN al supporto, facendo attenzione a far coincidere la parte piatta superiore della videocamera con l'incavo nel supporto, quindi chiudere la leva laterale.

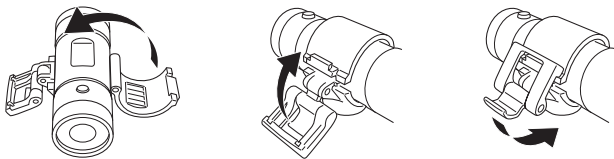

2. Fissare il supporto da manubrio
3. Avvitare BIKE GUARDIAN sul supporto

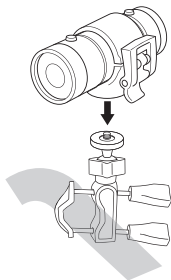

4. Avvitare il cavo waterproof a BIKE GUARDIAN e collegarlo ad una fonte di alimentazione.

Fare attenzione poiché la tenuta waterproof è garantita solo sul connettore della videocamera.

Il connettore USB posto all'altra estremità deve essere posizionato in modo tale da essere protetto dall'acqua.

Fissaggio adesivo

1. Fissare il supporto adesivo, avendo cura di pulire e sgrassare la superficie prima dell'applicazione dell'adesivo.
2. Procedere al fissaggio della camera sull'apposito supporto adesivo (piatto o curvo in funzione della superficie)

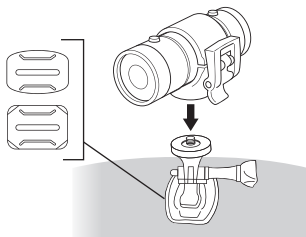

Registrazione/modalità di funzionamento

Nel retro della videocamera sono presenti due selettori con i quali è possibile impostare la modalità di funzionamento e la risoluzione.

La video camera ha 2 modalità di funzionamento: modalità DVR e modalità Actioncam

 **Modalità DVR:** la camera inizia a registrare automaticamente all'alimentazione e interrompe la registrazione quando l'alimentazione viene tolta, cancellando automaticamente i file più vecchi quando la scheda microSD è piena.

 **Modalità Actioncam:** la registrazione deve essere avviata e fermata manualmente, inoltre al riempimento della scheda microSD la BIKE GUARDIAN smetterà di registrare.

La tabella sotto riassume il funzionamento nelle 2 modalità:

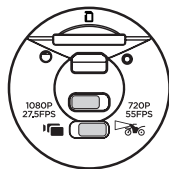

	Start/Stop	Registrazione
 Modalità DVR	Start/Stop registrazione all'avvio/spagnimento della moto	Registrazione continua: cancellando i file più vecchi quando la memoria è piena
 Modalità Actioncam	Start/stop registrazione manuale	La registrazione si interrompe quando la memoria è piena

In entrambe le modalità la videocamera spezzerà le registrazioni in file della durata di 5 minuti.

Con il secondo selettore è possibile selezionare la risoluzione:

- FullHD 1080p@27fps
- HD 720p@55fps

Nella tabella sotto sono riportate le durate indicative delle memorie in funzione della risoluzione selezionata e della capacità della memoria.

Capacità	Risoluzione 1080p	Risoluzione 720p
8GB	70 min	90 min
16GB	140 min	180 min
32GB	280 min	360 min
64GB	560 min	720 min
128GB	1120 min	1440 min

Consigliamo di formattare la micro SD card ogni 2 settimane di utilizzo.

Micro SD

1. Formattare la micro SD prima di utilizzarla nel dispositivo. Utilizzare una scheda di memoria non formattata può portare alla perdita di dati o registrazioni non corrette.
2. Inserire la scheda nella camera mentre BIKE GUARDIAN è spenta.
3. Premere 3 secondi il pulsante ON/REC per accendere la videocamera. Si accenderà il led BLU e la videocamera vibrerà brevemente per 3 volte.
4. Tenere premuto il pulsante Foto per circa 15 secondi per formattare la SD all'interno della videocamera. Il led ROSSO lampeggerà durante la formattazione e la videocamera vibrerà brevemente all'inizio ed alla fine.

Supporta SD da 8 a 64 GB

Si raccomanda di utilizzare SD classe 10 o velocità superiore

Si raccomanda di cancellare il contenuto della Scheda di memoria regolarmente

Foto

Premendo il pulsante Foto è possibile scattare foto (mentre la videocamera è accesa ed in stand by) e catturare fotogrammi durante la registrazione.

Reset

In caso di malfunzionamenti o comportamento anomalo, si consiglia di seguire questi passi:

1. premere il pulsante “reset” posto sul retro della videocamera (a fianco del connettore d'alimentazione)
2. estrarre la microSD e formattarla da un PC
3. inserire la microSD e riformattarla dalla videocamera (accendere la videocamera quindi premere e tenere premuto per 15 secondi il pulsante “foto”)

Specifiche tecniche

Risoluzione	FullHD 1080p / HD 720p
--------------------	------------------------

Frame rate	1080p@27fps / 720p@55fps
-------------------	--------------------------

Sensore	Sony IMX323 sensor 2M
----------------	-----------------------

Angolo visuale	120°
-----------------------	------

Formato video	Mov
----------------------	-----

Waterproof	IP65
-------------------	------

Alimentazione	USB 5V DC
----------------------	-----------

MicroSD	Da8 a 64GB (4GB o inferiori non supportate)
----------------	---

Batteria	680 mAh (fino a 120min)
-----------------	-------------------------

Per scaricare eventuali aggiornamenti firmware e per informazioni sulla garanzia visitate il sito www.midlandeurope.com

About this Guide

The content of this document is for information purpose and is subject to change without prior notice. We made every effort to ensure that this User Guide is accurate and complete. However, no liability is assumed for any errors and omissions that may have occurred. The manufacturer reserves the right to change the technical specifications without prior notice.

Main features:

- FULL HD camera
- DVR and action cam
- Resolution: FullHD 1080p / HD 720p
- IP65 rating
- Cycle recording
- Photo: 2MP
- Video: 1080p 27fps
- Wide angle 120°

Warnings

This manual includes details on how to use the device, its working, technical specifications and precautions. We recommend to carefully read it before using the camera and keep it for the future. We trust that this DVR will meet your needs for a long time!

An improper installation and an incorrect use of the camera could cause personal injuries to the user and damages to the vehicle. For this reason we recommend to pay the utmost attention while installing the device and to periodically check the mounting supports are intact and properly fixed.

- Do not try to open the shell and repair it: this will void the warranty. If you experience problems, go to the professional service centre for repairing.
- For the best quality of videos, the lens must be clean. To clean the camera and its lens do not use thrill chemical substances or clean solvents, but only a moist soft cloth.
- At the end of its life, do not discard the camera randomly and do not throw it into the fire, it may explode.
- The company is NOT responsible for the loss of any data/content during operation.

Description of the controls

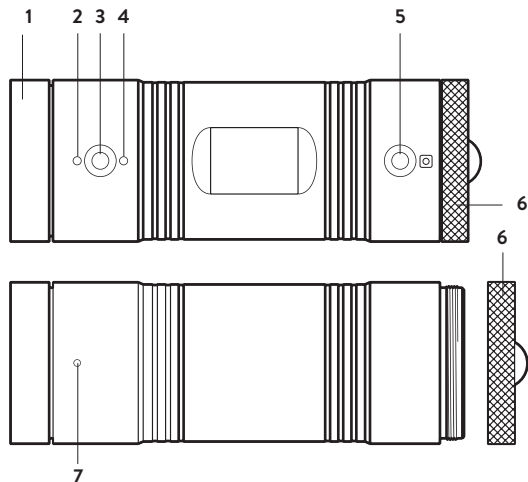

1. Lens
2. Blue LED: power on
3. ON/REC button
4. Red LED: recording
5. Photo control
6. Screw cap
7. Microphone

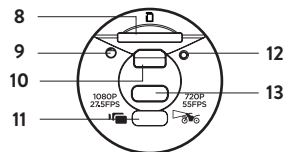

What's in the box

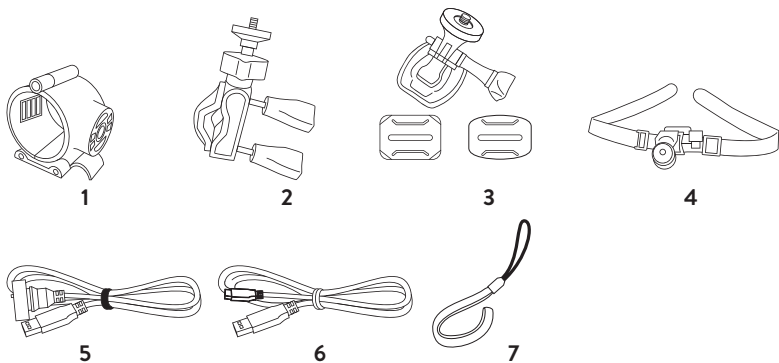

1. Lock mount
2. Handlebar mount
3. Adhesive support (flat and curved) with Go-Pro adaptor
4. Strap mount
5. Waterproof power cable
6. Cable for the connection to PC
7. Wrist belt

Battery recharge

BIKE GUARDIAN can be recharged by connecting the USB cable to a proper charger or to a PC (you can use both cables supplied in the package: the waterproof cable or the one suitable for the connection PC)

While the camera is being charged the RED led next to the recharge connector will light up and will turn off once the charge is full.

Setting date and time

1. To download the programming software please visit www.midlandeurope.com
2. Connect the USB cable to the camera and to the PC.
3. Open the software "Bike Guardian".

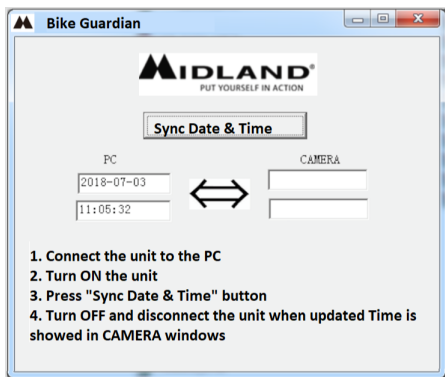

4. Press on "Sync Date & Time" to update the camera time.
5. When data and time appear on the right blanks, the camera can be disconnected and turned off.

Fixing the camera on the handlebar

1. Fix the camera to the support, paying attention to match the upper flat part of the camera with the notch of the support, then close the side lever.

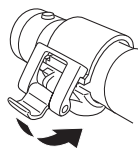
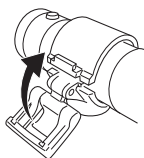

2. Install the handlebar mount
3. Screw the camera to the support

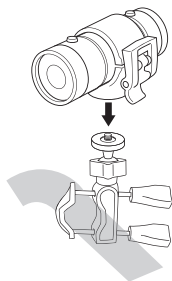

4. Screw the waterproof cable to the camera and connect it to a power source.

Attention: the waterproof condition is guaranteed only for the connector to fix to the camera.

The USB connector on the other end must be positioned in such a way to be protected from rainwater.

Adhesive support

1. Before attaching the adhesive support, carefully clean the surface where it will be applied.
1. Fix the camera to the adhesive support (flat or curved, depending on the surface).

Recording / operating modes



On the rear side of the camera there are two selectors suitable to set the resolution and the operating mode.

BIKE GUARDIAN can work either as a DVR or as an action cam.

 **DVR mode:** the camera automatically starts recording when it's powered and stops recording when the power is switched off. When the microSD card is full, BIKE GUARDIAN continues recording by deleting the older files.

 **Actioncam mode:** the camera manually starts and stops recording. When the microSD card is full, BIKE GUARDIAN will stop recording.

The chart here below summarises the two different modes:

	Start/Stop	Recording
 DVR mode	Start/Stop recording at the turning on/off of the motorbike	Loop recording: when the memory is full the oldest files will be overwritten
 Actioncam mode	Recording will start/stop manually	Recording will stop when the memory is full

In both modes, the camera will split the recordings in 5-minute files.

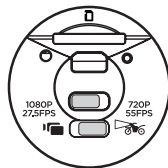
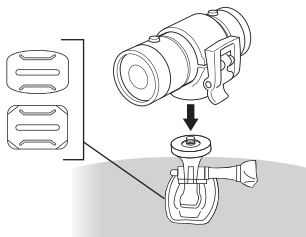

With the other selector it is possible to select the resolution:

- FullHD 1080p@27fps
- HD 720p@55fps

The chart shows the memory life depending on the resolution selected and on the memory capacity.

Capacity	1080p Resolution	720p Resolution
8GB	70 min	90 min
16GB	140 min	180 min
32GB	280 min	360 min
64GB	560 min	720 min
128GB	1120 min	1440 min

We suggest that you format the micro SD card every 2 weeks.

Micro SD

1. It is recommended to format the micro SD card before the initial use, otherwise data may be lost.
2. Insert the SD card when the camera is OFF.
3. To turn on the camera push the ON/REC button for 3 seconds. The blue led will light up and BIKE GUARDIAN will vibrate for 3 times.
4. To format the SD card keep pressed the Photo control for about 15 seconds. The red led will blink while formatting and the camera will vibrate at the beginning and at the end of the process.

BIKE GUARDIAN supports micro SD cards from 8 up to 64 GB.

Note1: We recommend to use SD cards class 10 high speed or higher.

Note2: We suggest regularly deleting the data from the memory card.

Photos

By pressing the Photo button, you will take pictures while the camera is in stand-by mode and capture frames while it is recording.

Reset

When the camera does not work properly or is jammed, we suggest that you follow these steps:

1. Press the “reset” button on the rear of the camera
2. Pull out the micro SD card from the camera and format it with a PC
3. Insert the micro SD card into the camera again and format it from the camera (turn on BIKE GUARDIAN and keep pressed the Photo button for about 15 seconds)

Technical specifications

Resolution	FullHD 1080p / HD 720p
Frame rate	1080p@27fps / 720p@55fps
Sensors	Sony IMX323 sensor 2M
Wide angle	120°
Video format	Mov
Waterproof	IP65
Power supply	USB 5V DC
MicroSD	From 8 up to 64GB (4GB or lower are not supported)
Battery	680 mAh (up to 120min)

To download further firmware updates and for information about the warranty please go to www.midlandeurope.com

Einleitung

Der Inhalt dieses Dokuments dient zu Informationszwecken und kann ohne vorherige Ankündigung geändert werden. Wir haben uns bemüht sicherzustellen, dass dieses Benutzerhandbuch genau und vollständig ist. Es wird jedoch keine Haftung für eventuelle Fehler und Auslassungen übernommen. Der Hersteller behält sich das Recht vor, die technischen Spezifikationen ohne vorherige Ankündigung zu ändern.

Haupteigenschaften:

- FULL HD Kamera (Modus)
- Als Dashcam oder Action Kamera nutzbar
- Auflösung: Full HD 1080p / HD 720p
- IP65 wassergeschützt
- Zyklische Videoaufnahmen (Dashcam)
- Fotoqualität: 2MP
- Video: 1080p / 27fps
- Aufnahmewinkel 120°

Warnung

Dieses Handbuch enthält Details zur Verwendung des Geräts, über seine Funktionsweise sowie technische Daten und Vorsichtsmaßnahmen. Wir empfehlen, dieses Handbuch vor Gebrauch der Kamera sorgfältig zu lesen und für die Zukunft aufzubewahren. Wir vertrauen darauf, dass diese Kamera Ihre Anforderungen lange erfüllt!

Eine unsachgemäße Installation und ein falscher Gebrauch der Kamera können zu Verletzungen des Benutzers und zu Schäden am Motorrad/Fahrzeug führen. Aus diesem Grund empfehlen wir, bei der Installation des Geräts äußerste Sorgfalt anzuwenden und regelmäßig zu überprüfen, ob die Montagehalterungen intakt und ordnungsgemäß befestigt sind.

Versuchen Sie nicht, das Gehäuse der Kamera zu öffnen und sie zu reparieren. Dadurch erlischt die Garantie. Wenn Probleme auftreten, wenden Sie sich an ein professionelles Servicecenter, um sie zu reparieren. Für die beste Videoqualität muss das Objektiv sauber sein. Verwenden Sie zum Reinigen der Kamera und des Objektivs keine chemischen Substanzen oder Lösungsmittel, sondern ein feuchtes, weiches Tuch. Entsorgen Sie die Kamera am Ende ihrer Lebensdauer ordnungsgemäß. Werfen Sie sie nicht ins Feuer, sie kann explodieren.

Das Unternehmen haftet NICHT für den Verlust von Daten / Inhalten während des Betriebs.

Tasten und Funktionen

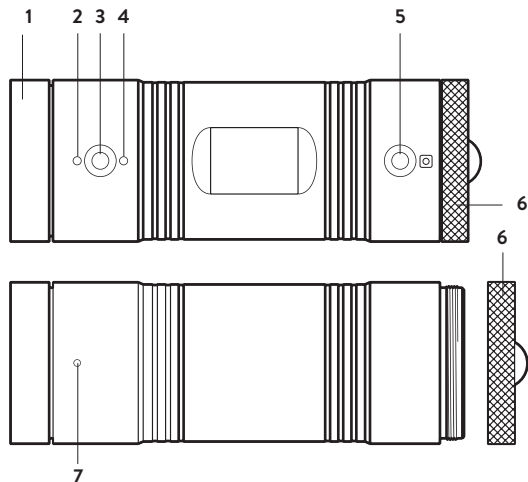

1. Linse
2. Blaue LED: eingeschaltet
3. Ein/Aus/Aufnahme
4. Rote LED: Aufnahme
5. Foto Auslöser (FOTO)
6. Abdeckung
7. Mikrofon

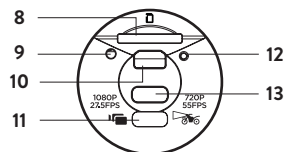

Lieferumfang

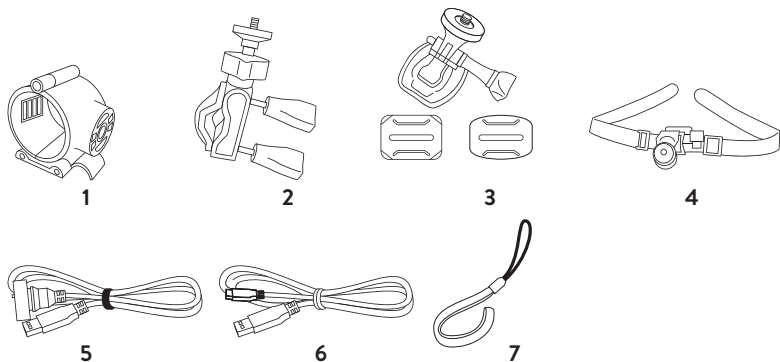

1. Kamera Befestigung
2. Lenkerhalterung
3. Klebehalterung (flach und gebogen) mit Go-Pro Adapter
4. Gurthalterung
5. Wasserdichtes USB Kabel
6. Datenkabel zur Verbindung mit PC
7. Handschlaufe

Aufladen

Die BIKE GUARDIAN Kamera kann mit beiden Kabeln im Lieferumfang (wasserdichtes Kabel und Datenkabel) an einer geeigneten Stromversorgung oder am PC aufgeladen werden.

Während des Ladevorgangs leuchtet die Ladeanzeige rot und erlischt, sobald die Kamera vollständig aufgeladen ist.

Einstellung Datum und Uhrzeit

1. Bitte laden Sie die Programmiersoftware von www.midlandeurope.com runter
2. Verbinden Sie das USB Kabel mit der Kamera und Ihrem PC
3. Öffnen Sie die Software "Bike Guardian"
4. Drücken Sie auf "Sync Date & Time", um das Datum und die Uhrzeit zu aktualisieren

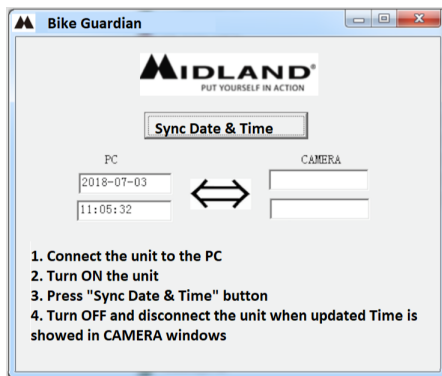

Befestigung der Kamera am Lenker

1. Legen Sie die Kamera in die Befestigung (1). Achten Sie darauf, dass die flache Oberseite der Kamera an der passenden Stelle Befestigung liegt. Fixieren Sie nun die Kamera, indem Sie den Verschluss einhaken und nach unten ziehen.

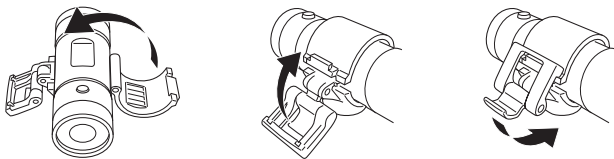

2. Befestigen Sie die Lenkerhalterung (2) an Ihrem Lenker
3. Schrauben Sie nun die Kamera auf die Lenkerhalterung

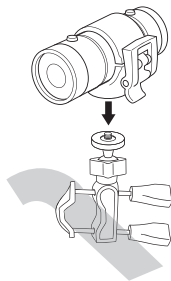

4. Verwenden Sie das wasserdichte USB Kabel und verbinden Sie es mit einer Stromquelle (Power-Bank, USB Steckdose, etc.).

Achtung: das Kabel ist nur an dem Ende, das an der Kamera installiert wird, wasserdicht! Der USB Anschluss an der anderen Seite muss so positioniert werden, dass er vor Regenwasser geschützt ist.

Klebehalterung

1. Bitte reinigen Sie zuerst die Oberfläche sorgfältig, auf der Sie die Klebehalterung anbringen möchten
2. Verwenden Sie je nach Oberfläche die flache oder die gebogene Klebehalterung und bringen dann die Kamera an

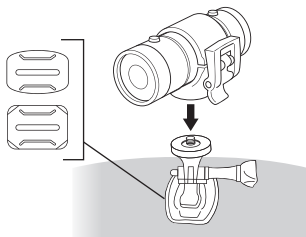

Auflösung / Betriebsarten

Auf der Rückseite der Kamera befinden sich 2 Auswahlschalter, mit denen Sie die Auflösung und die Betriebsart wählen können.



BIKE GUARDIAN kann als Dashcam oder Action Kamera verwendet werden.

 **Dashcam Modus:** die Aufnahme beginnt/endet automatisch mit dem Ein-/Ausmachen der Kamera. Wenn die Micro SD Speicherkarte voll ist, werden die ältesten Dateien zuerst überschrieben.

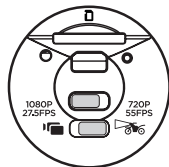
 **Action Cam Modus:** die Kamera muss manuell ein- und ausgeschaltet werden. Wenn die Micro SD Speicherkarte voll ist, endet die Aufnahme automatisch.



Eine Übersicht der beiden Modi finden Sie in dieser Tabelle:

	Start/Stop	Aufnahme
 Dashcam Modus	Start/Stop Aufnahme, wenn Sie das Motorrad einschaltet	Aufnahmeschleife: älteste Dateien werden zuerst überschrieben.
 Action Cam Modus	Aufnahme manuell starten/stoppen	Aufnahme stoppt, wenn der Speicher voll ist

In beiden Modi werden die aufgenommenen Dateien in Videos mit 5 Minuten Länge unterteilt.

Auflösung - wählen Sie eine der folgenden Einstellungen:

- FullHD 1080p@27fps
- HD 720p@55fps

Die folgende Tabelle zeigt die geschätzte Aufnahmedauer je nach Auflösung und Speicherkarte:

Speicher	1080p Auflösung	720p Auflösung
8GB	70 min	90 min
16GB	140 min	180 min
32GB	280 min	360 min
64GB	560 min	720 min
128GB	1120 min	1440 min

Micro SD Karte

1. Wir empfehlen die Micro SD Karte vor der ersten Verwendung zu formatieren.
2. Schalten Sie die Kamera zuerst aus, bevor Sie die SD Karte einlegen.
3. Drücken Sie **EIN/AUS** für 3 Sekunden, um die Kamera einzuschalten. Die blaue LED erleuchtet und die Kamera vibriert 3 mal.
4. Drücken und halten Sie die **FOTO** Taste für ca. 15 Sekunden, um eine SD Karte zu formatieren. Während der Formatierung blinkt die LED Anzeige rot und die Kamera vibriert einmal am Anfang und am Ende.

Es werden Micro SD Karten von 8 bis 64 GB unterstützt.

Note1: Wir empfehlen eine Speicherkarte "Class 10 High Speed" oder besser zu verwenden.

Note2: Wir empfehlen Ihnen, die Micro SD Karte alle 2 Wochen zu formatieren.

Fotos

Um im Stand-By Modus ein Foto aufzunehmen, drücken Sie die Foto Auslöser Taste (5). Während der Videoaufnahme wird mit der Taste ein Standbild aufgenommen.

Reset

Falls die Kamera mal nicht mehr reagieren sollte und abgestürzt ist, gehen Sie bitte wie folgt vor:

1. Drücken Sie die "Reset" Taste auf der Rückseite der Kamera.
2. Entnehmen Sie die MicroSD Karte und formatieren Sie diese am PC.
3. Stecken Sie die SD Karte wieder in die Kamera und formatieren Sie diese erneut (Kamera einschalten und dann die **FOTO** Taste für ca. 15 Sekunden gedrückt halten).

Technische Spezifikationen

Auflösung	FullHD 1080p / HD 720p
Bildrate	1080p@27fps / 720p@55fps
Sensor	Sony IMX323 Sensor 2M
Aufnahmewinkel	120°
Video Format	Mov
Wasserdichtigkeit	IP65
Stromversorgung	USB 5V DC
MicroSD	Von 8GB bis zu 64 GB (4GB oder weniger wird nicht unterstützt)
Batterie	680 mAh (bis zu 120min)

Gehen Sie auf www.midlandeurope.com, um Updates runterzuladen oder weitere Informationen über die Garantiebestimmungen zu erhalten.

Acerca de esta guía

El contenido de este documento tiene fines informativos y está sujeto a cambios sin previo aviso. Hicimos todos los esfuerzos posibles para garantizar que esta Guía del usuario sea precisa y completa. Sin embargo, no se asume ninguna responsabilidad por cualquier error u omisión que pueda haber ocurrido. El fabricante se reserva el derecho de cambiar las especificaciones técnicas sin previo aviso.

Funciones principales:

- Cámara FULL HD
- DVR y cámara de acción
- Resolución: FullHD 1080p / HD 720p
- Certificación IP65
- Grabación cíclica
- Foto: 2MP
- Vídeo: 1080p 27fps
- Gran Angular 120°

Advertencias

Este manual incluye detalles sobre cómo usar el dispositivo, su funcionamiento, especificaciones técnicas y precauciones. Recomendamos leerlo detenidamente antes de usar la cámara y guardarla para el futuro. ¡Confiamos en que este DVR satisfaga sus necesidades durante mucho tiempo!

Una instalación incorrecta y un mal uso de la cámara podrían causar lesiones personales al usuario y daños al vehículo. Por este motivo, recomendamos prestar la máxima atención al instalar el dispositivo y verificar periódicamente que los soportes de montaje estén intactos y correctamente sujetos.

- No intente abrir la carcasa y repararla: esto anulará la garantía. Si tiene algún problema, diríjase a un servicio técnico profesional.
- Para la mejor calidad de vídeos, la lente debe estar limpia. Para limpiar la cámara y su lente, no utilice sustancias químicas abrasivas ni disolventes, solo use un paño suave y húmedo.
- Al final de su vida útil, no tire la cámara a la basura y no la arroje al fuego, podría explotar.
- La compañía NO es responsable por la pérdida de ningún dato / contenido durante el uso.

Descripción de los controles

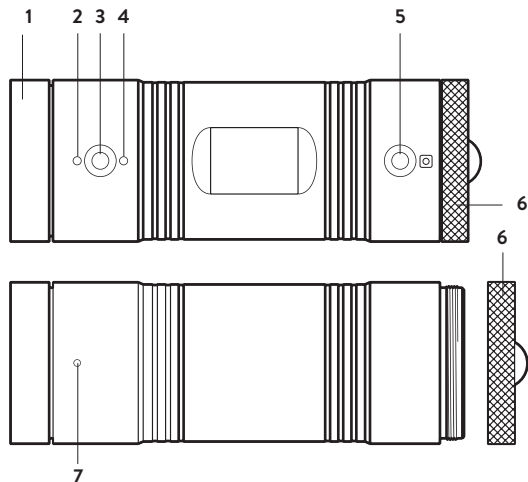

1. Lente
2. LED azul: encendida
3. Botón ON/REC
4. LED rojo: grabando
5. Foto
6. Tapón de rosca
7. Micrófono
8. Ranura MicroSD
9. LED de carga
10. Conector de carga
11. Selector de modo operativo
12. Reset
13. Selector de resolución

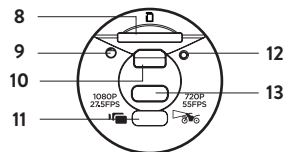

Qué hay en la caja

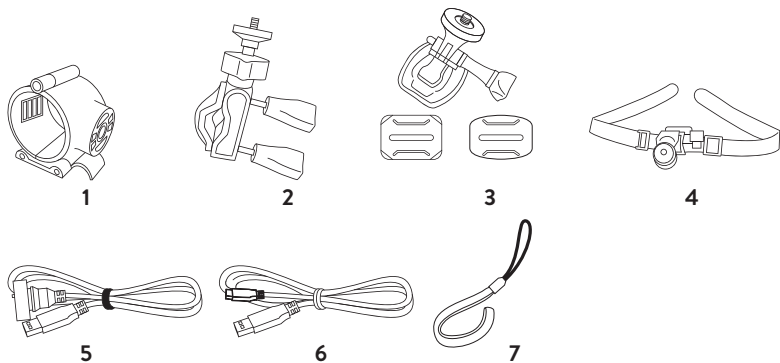

1. Soporte de fijación
2. Soporte de manillar
3. Soporte adhesivo (plano y curvo) con adaptador Go-Pro
4. Soporte de correa
5. Cable de alimentación waterproof
6. Cable para conexión al PC
7. Correa de muñeca

Carga de la batería

BIKE GUARDIAN puede cargarse conectando el cable USB a un cargador adecuado o al PC (puede usar los dos cables suministrados: el cable waterproof o el cable para PC)

Durante la carga, el RED rojo junto al conector de cargase encenderá y se apagará cuando la carga esté completa.

Ajustar la fecha y la hora

1. Para descargar el software de programación visite www.midland.es
2. Conecte el cable USB a la cámara y al PC.
3. Abra el software "Bike Guardian".

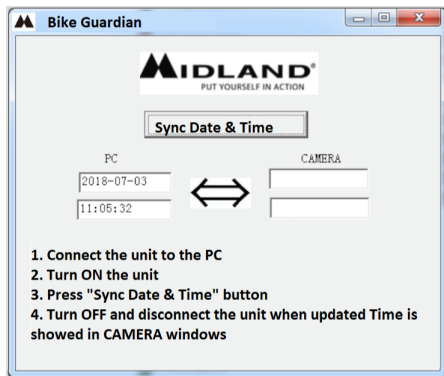

4. Pulse en "Sync Date & Time" para actualizar la hora de la cámara.
5. Cuando la fecha y la hora aparezcan en los espacios correctos, la cámara puede desconectarse y apagarse.

Montar la cámara en el manillar

1. Fije la cámara al soporte, prestando atención para hacer coincidir la parte plana superior de la cámara con la muesca del soporte. Después cierre la palanca lateral.

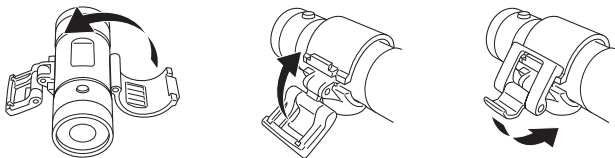

2. Instale el soporte de manillar
3. Fije la cámara al soporte con el tornillo

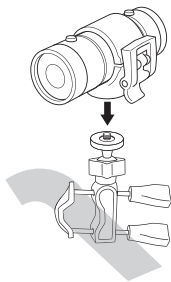

4. Atornille el cable waterproof a la cámara y conéctelo a una fuente de alimentación.

Atención la condición de impermeabilidad está garantizada solo para que el conector se fije a la cámara.

El conector USB en el otro extremo debe colocarse de tal manera que se proteja del agua de la lluvia.

Soporte adhesivo

1. Antes de colocar el soporte adhesivo, limpie cuidadosamente la superficie donde se aplicará.
1. Fije la cámara al soporte adhesivo (plano o curvo, según la superficie).

Grabar / modos operativos



En la parte posterior de la cámara hay dos selectores para configurar la resolución y el modo de funcionamiento.

BIKE GUARDIAN puede funcionar como DVR o como cámara de acción.

 **Modo DVR:** la cámara comienza a grabar automáticamente cuando está encendida y deja de grabar cuando se apaga. Cuando la tarjeta microSD está llena, BIKE GUARDIAN continúa grabando sobrescribiendo los archivos más antiguos.

 **Modo Cámara de Acción:** la cámara inicia y detiene manualmente la grabación. Cuando la tarjeta microSD esté llena, BIKE GUARDIAN dejará de grabar.

La siguiente tabla resume los dos modos diferentes:

	Iniciar/Parar	Grabar
 Modo DVR	Inicia / para la grabación al encender / apagar la moto.	Grabación en bucle: con la memoria llena, los archivos más antiguos se sobrescribirán
 Modo Actioncam	La grabación se iniciará / detendrá manualmente	La grabación se detendrá cuando la memoria esté llena

En ambos modos, la cámara dividirá las grabaciones en archivos de 5 minutos.

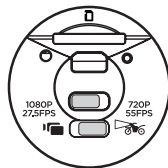
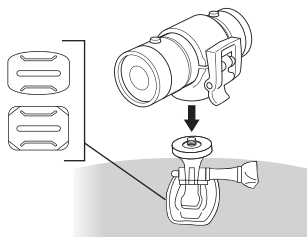

Con el otro selector es posible seleccionar la resolución:

- FullHD 1080p@27fps
- HD 720p@55fps

La tabla muestra la vida útil de la memoria dependiendo de la resolución seleccionada y de la capacidad de la memoria.

Capacidad	Resolución 1080p	Resolución 720p
8GB	70 min	90 min
16GB	140 min	180 min
32GB	280 min	360 min
64GB	560 min	720 min
128GB	1120 min	1440 min

Sugerimos que formatee la tarjeta micro SD cada 2 semanas.

Micro SD

1. Se recomienda formatear la tarjeta micro SD antes del primer uso, de lo contrario se podrían perder datos.
2. Inserte la tarjeta SD cuando la cámara esté apagada.
3. Para encender la cámara pulse ON/REC durante 3 segundos. El led azul se iluminará y BIKE GUARDIAN vibrará 3 veces.
4. Para formatear la tarjeta SD, mantenga presionado Foto durante aproximadamente 15 segundos. El led rojo parpadeará mientras se formatea y la cámara vibrará al principio y al final del proceso.

BIKE GUARDIAN soporta tarjetas micro SD desde 8 hasta 64 GB.

Nota1: recomendamos usar tarjetas SD de Clase 10 alta velocidad, o superiores.

Nota2: sugerimos eliminar regularmente los datos de la tarjeta de memoria.

Fotos

Al presionar el botón Foto, tomará fotos mientras la cámara está en stand-by y capturará fotogramas mientras está grabando.

Reset

Cuando la cámara no funcione correctamente o esté atascada, le sugerimos que siga estos pasos:

1. Pulse el botón “reset” en la parte trasera de la cámara
2. Extraiga la tarjeta micro SD y formateela con un PC
3. Inserte de nuevo la tarjeta micro SD y formateela desde la cámara (encienda BIKE GUARDIAN y mantenga pulsado el botón Foto durante unos 15 segundos)

Especificaciones técnicas

Resolución	FullHD 1080p / HD 720p
Fotogramas por segundo	1080p@27fps / 720p@55fps
Sensores	Sony IMX323 sensor 2M
Gran Angular	120°
Formato de vídeo	Mov
Waterproof	IP65
Alimentación	USB 5V DC
MicroSD	Desde 8 hasta 64GB (no soporta 4GB o inferiores)
Batería	680 mAh (hasta 120min)

Para descargar más actualizaciones de firmware y obtener información sobre la garantía visite www.midland.es

RED

IT / RSM

Cte International Srl dichiara che il prodotto è conforme ai requisiti essenziali e alle disposizioni della Direttiva 2014/53/UE. La Dichiarazione di conformità si può scaricare dal sito <http://www.midlandeurope.com/it/pagina/10090-certifications>

GB / CY / MT

Hereby Cte International Srl declares that this product is in compliance with the essential requirements and other relevant provisions of Directive 2014/53/UE. The declaration of conformity is available on the web site <http://www.midlandeurope.com/it/pagina/10090-certifications>

AT / DE / CH / LI

Hiermit erklärt Cte International Srl, dass das Produkt die grundlegenden Anforderungen und anderen relevanten Bestimmungen der Richtlinie 2014/53/UE. Die Konformitätserklärung ist unter folgendem Link verfügbar: <http://www.midlandeurope.com/it/pagina/10090-certifications>

ES

CTE International SRL. declara, bajo su responsabilidad, que este aparato cumple con lo dispuesto en la Directiva 2014/53/UE, del Parlamento Europeo. La Declaración de Conformidad está disponible en <http://www.midlandeurope.com/it/pagina/10090-certifications>

FR / LU / CH

Par la présente Cte International Srl déclare que le modèle est conforme aux exigences essentielles et autres dispositions pertinentes de la directive 2014/53/UE. La déclaration de conformité est disponible sur le site internet <http://www.midlandeurope.com/it/pagina/10090-certifications>

PT

A CTE INTERNATIONAL declara que este aparelho cumpre com o disposto na Directiva 2014/53/UE do Parlamento Europeu. A Declaração de Conformidade está disponível no sítio na Internet em <http://www.midlandeurope.com/it/pagina/10090-certifications>

GR

Με το παρόν, η Cte International Srl δηλώνει ότι το όνομα του μοντέλου συμμορφώνεται ως προς τις βασικές απαιτήσεις και άλλες σχετικές διατάξεις του Κανονισμού 2014/53/UE. Η δήλωση συμμόρφωσης είναι διαθέσιμη στην ιστοσελίδα <http://www.midlandeurope.com/it/pagina/10090-certifications>

NL

Hierbij verklaard CTE International Srl dat dit model voldoet aan de essentiële eisen en andere relevante bepalingen van richtlijn 2014/53/UE. De verklaring van conformiteit is beschikbaar op de website <http://www.midlandeurope.com/it/pagina/10090-certifications>

BE

CTE INTERNATIONAL Srl verklaart dat het product overeenstemt met de voorschriften en andere bepalingen van de richtlijn 2014/53/UE. De conformiteitsverklaring is voorhanden op de website <http://www.midlandeurope.com/it/pagina/10090-certifications>

PL

CTE International Srl deklaruje, że ten model jest zgodny z wymaganiami zasadniczymi i innymi istotnymi postanowieniami Dyrektywy 2014/53/UE. Deklaracja Zgodności jest dostępna na stronie <http://www.midlandeurope.com/it/pagina/10090-certifications>

RO

Cte International Srl declara ca acest model este in conformitate cu cerintele esentiale si alte prevederi ale Directivei 2014/53/UE. Declaratia de conformitate este disponibila si pe site-ul <http://www.midlandeurope.com/it/pagina/10090-certifications>.

BG

C настоящото CTe international Srl декларира, че продукта е в съответствие с основните изисквания и съответните модификации на Директива 2014/53/UE. Декларацията за съвместимост е налична на сайта: <http://www.midlandeurope.com/it/pagina/10090-certifications>

NO

CTE INTERNATIONAL Srl erklærer at produktet er i overensstemmelse med de viktigste kravene og andre relevante betingelser i Direktivet 2014/53/UE. Samsvarserklæringen finnes tilgjengelig på nettstedet <http://www.midlandeurope.com/it/pagina/10090-certifications>

DK

Hermed erklærer Cte International Srl, at dette apparat er i overensstemmelse med kravene og andre relevante bestemmelser i direktiv 2014/53/UE. Overensstemmelseserklæringen findes på webstedet: <http://www.midlandeurope.com/it/pagina/10090-certifications>

SE

CTE INTERNATIONAL Srl förkunnar att produkten överensstämmer med de väsentliga kraven och övriga bestämmelser i direktiv 2014/53/UE. Denna försäkran om överensstämmelse finns på webbplatsen <http://www.midlandeurope.com/it/pagina/10090-certifications>

FI

CTE INTERNATIONAL Srl vakuuttaa, että tuote täyttää direktiivin 2014/53/UE. Vaatimuksenmukaisuusvakuutus on saatavilla <http://www.midlandeurope.com/it/pagina/10090-certifications-verkkosivuilla>.

HR

Cte International Srl ovime izjavljuje da je ime ovog modela u suglasnosti sa bitnim zahtjevima te ostalim relevantnim odredbama Propisa 2014/53/EU. Ova Izjava o suglasnosti je dostupna na web stranici <http://www.midlandeurope.com/it/pagina/10090-certifications>.

EE

Käesolevaga kinnitab Cte International Srl selle mudeli vastavust direktiivi 2014/53/UE. Vastavusdeklaratsioon on kättesaadav veebilehel <http://www.midlandeurope.com/it/pagina/10090-certifications>

LT

CTE International patvirtina, kad šis modelis atitinka visus esminius Direktyvos 2014/53 / UE. Atitikties deklaracija yra pateikiama internetinėje svetainėje <http://www.midlandeurope.com/it/pagina/10090-certifications>

LV

CTE INTERNATIONAL Srl deklarē, ka produkts atbilst pamatprasībām un citiem ar to saistītajiem Direktīvas 2014/53 / UE. Atbilstības deklarācija ir pieejama mājas lapā: <http://www.midlandeurope.com/it/pagina/10090-certifications>

SK

Týmto Cte International Srl prehlasuje, že tento názov model je v zhode so základnými požiadavkami a ďalšími príslušnými ustanoveniami smernice 2014/53 /UE. Vyhlásenie o zhode je k dispozícii na webových stránkach <http://www.midlandeurope.com/it/pagina/10090-certifications>

SI

Cte International Srl deklarira da je ta model skladen z bistvenimi zahtevami in drugimi relevantnimi določili EU direktive 2014/53/UE. Deklaracija o skladnosti je na voljo na spletni strani <http://www.midlandeurope.com/it/pagina/10090-certifications>

CZ

CTE INTERNATIONAL SRL prohlašuje, že výrobek je v souladu s 2014/53/UE. Prohlášení o shodě je k dispozici na webových stránkách <http://www.midlandeurope.com/it/pagina/10090-certifications>

H

Mi, a CTE International Srl. saját felelősségre kijelentjük, hogy ezen elnevezésű termék megfelel a 2014/53 /UE. A megfelelőségi nyilatkozat elérhető weboldalunkon a <http://www.midlandeurope.com/it/pagina/10090-certifications> címen.