



Albrecht BPA 600 Motorrad Kommunikationssystem



Anleitung / Manual

Deutsch / English
Français / Italiano

1. Übersicht

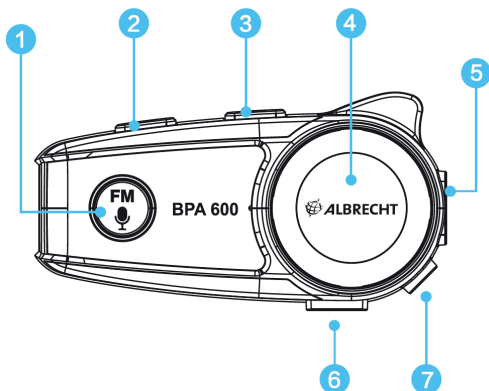

Nr.	Beschreibung	Funktion
1	FM / Mikrofon	UKW Radio / Sprachbefehle
2	Volume-	Lautstärke verringern
3	Volume+	Lautstärke erhöhen
4	Funktionstaste	diverse Funktionen
5	Ladebuchse	Anschluss für Ladekabel
6	Headsetbuchse	Anschluss für Headset
7	Aux-In 2,5 mm	Anschluss für externe Geräte

2. Lieferumfang

1. BPA 600 Bluetooth Einheit
2. USB-C Ladekabel
3. Kabelmikrofon
4. Schwanenhalsmikrofon und Helmohrhörer
5. Klemmbügel für Montageplatte
6. Klettband für Mikrofon-Montage
7. Klettband und Abstandshalter für Helmohrhörer
8. Montageplatte
9. 3M Klebehalterung zur Montage der Grundplatte am Helm
10. Anti-Rutschmatte zur Verwendung mit Klemmhalterung



3. Montage am Helm

3.1. Montage per Klemmhalterung

1. Kleben Sie die Anti-Rutschmatte (10) auf die Montageplatte (8)
2. Befestigen Sie nun den Klemmbügel (5) an der Montageplatte
3. Fertig montiert können Sie die Klemmhalterung an einer beliebigen Stelle an Ihrem Motorradhelm anbringen

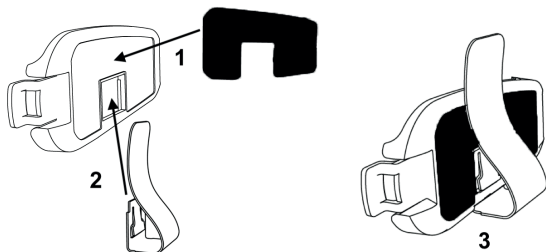

3.2. Montage per Klebhalterung

1. Kleben Sie das 3M Klebepad (9) auf die Montageplatte (8)
2. Kleben Sie nun die Montageplatte an die Seite ihres Motorradhelms. Die gewählte Stelle muss dazu sauber, fettfrei und trocken sein.

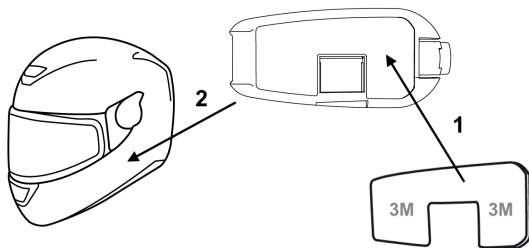

3.3. Befestigen / Lösen des BPA 600 an der Montageplatte

Haken Sie die Bluetooth-Einheit vorne in die Montageplatte ein und drücken Sie danach den hinteren Teil in die Halterung, bis das Gerät einrastet.

Zum Lösen der Einheit drücken Sie die Lasche an der hinteren Seite der Montageplatte Richtung Helm und ziehen danach das Gerät aus der Halterung heraus.

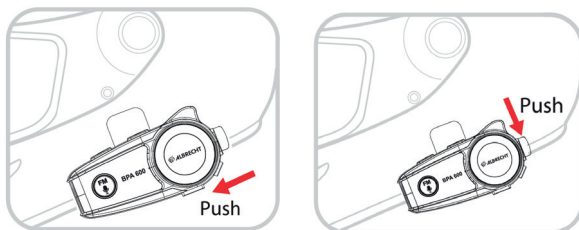

4. Ein- / Ausschalten

Einschalten: Halten Sie die Funktionstaste (4) für 3 Sekunden gedrückt bis die Sprachansage „Power on“ ertönt und die Funktionstaste blau blinkt.

Ausschalten: Halten Sie die Funktionstaste (4) für 3 Sekunden gedrückt bis die Sprachansage „Power off“ ertönt und die Funktionstaste rot blinkt.

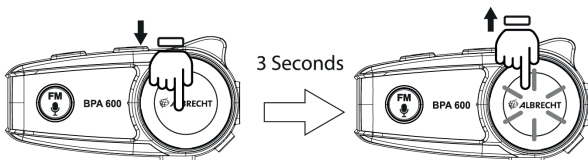

5. Aufladen des Gerätes

Bitte laden Sie das BPA 600 vor dem ersten Gebrauch vollständig auf. Verbinden Sie das USB-Ladekabel mit der Ladebuchse (5) des BPA 600 und nutzen Sie eine geeignete Stromquelle (PC, Netzstecker, etc.)

Während des Ladevorgangs leuchtet die Funktionstaste rot. Wenn das rote Licht erlischt, ist die Einheit vollständig aufgeladen. Die komplette Ladedauer beträgt ca. 2 Stunden.

5.1. Batteriestand abfragen

Sie können jederzeit den aktuellen Batteriestand abfragen, indem Sie die Volume+ (3) und Volume- (2) Tasten gleichzeitig drücken: Sie erhalten eine Sprachansage.

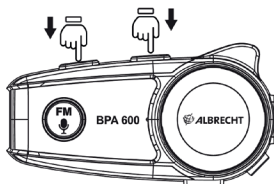

5.2. Niedriger Batteriestand

Wenn der Batteriestand unter 10% sinkt, erhalten Sie eine kurze Sprachansage und die Funktionstaste beginnt rot zu blinken. Bitte laden Sie das Gerät schnellstmöglich wieder auf.

6. Bluetooth Verbindungen

1. Im ausgeschalteten Zustand drücken Sie die Funktionstaste für mind. 5 Sekunden bis sich das Gerät einschaltet, die Taste abwechselnd rot/blau blinkt und die Sprachansage „Pairing“ ertönt.
2. Schalten Sie die Bluetooth Funktion an Ihrem Telefon ein und suchen Sie nach „BPA 600“. Nach dem erfolgreichen koppeln hören Sie eine Sprachansage und die Taste blinkt blau.
3. Das BPA 600 verbindet sich automatisch mit dem zuletzt gekoppelten Gerät beim erneuten Einschalten.

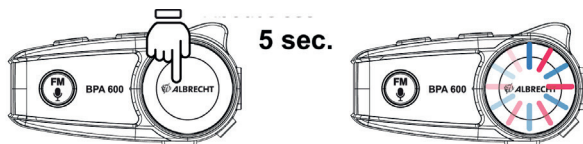

6.1. Zweite parallele Bluetooth Verbindung

Sie können bis zu zwei bluetoothfähige Geräte gleichzeitig mit dem BPA 600 koppeln. Zur Einrichtung gehen Sie wie folgt vor: Koppeln und Verbinden Sie das erste Gerät wie oben beschrieben und schalten dann das BPA 600 aus.

Nun wiederholen Sie den Kopplungsvorgang für das zweite Gerät und schalten das BPA 600 erneut aus.

Wenn Sie das BPA 600 nun neu starten, verbindet es sich mit beiden Geräten (Sie hören 2 Töne und Sprachansagen).

6.2. Prioritäten-Reihenfolge

Wollen Sie ein Navigationsgerät und ein Smartphone mit dem BPA 600 koppeln, so ist die Kopplungsreihenfolge davon abhängig, was Sie mit dem Smartphone machen möchten.

Telefonieren: Wir empfehlen Ihnen eine „Verbindungskette“ zu bilden: koppeln Sie ihr *Navigationsgerät mit dem BPA 600* und dann das *Telefon mit ihrem Navigationsgerät*. So ist sichergestellt, dass Telefongespräche nicht durch Navigationsansagen unterbrochen werden.

Wenn Sie ihr Navigationsgerät und ihr Telefon beide direkt mit dem BPA 600 verbinden, unterbrechen Navigationsansagen ihre Telefongespräche.

Hauptsächlich Musik hören: Koppeln Sie in diesem Fall beide Geräte direkt mit dem BPA 600. Es gilt die folgende Prioritäten-Reihenfolge:

Navigationsgerät / Musik vom Telefon / externe Quellen über 2,5 mm Anschluss

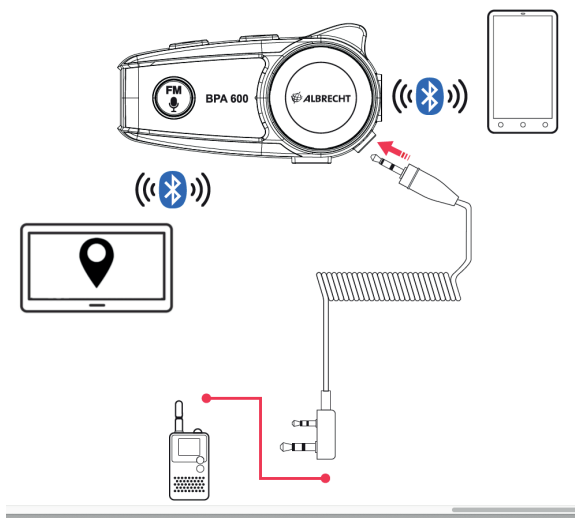

7. Telefon Funktionen

Gesprächsannahme: Wenn Ihr Telefon klingelt, drücken Sie kurz die Funktionstaste, um das Gespräch anzunehmen. Zum Beenden des Telefonats drücken Sie die Funktionstaste erneut.

Gespräch ablehnen: Wenn Ihr Telefon klingelt, halten Sie die Funktionstaste für 2 Sekunden gedrückt, um das Gespräch abzulehnen.

Wahlwiederholung: Drücken Sie im eingeschalteten Zustand die Funktionstaste 2 mal, um die zuletzt gewählte Nummer erneut anzurufen.

8. Sprachsteuerung (Siri / Google Assistant)

Wenn Sie ein Smartphone mit Sprachsteuerung (Siri, Google Assistant, etc) verbunden haben, drücken Sie 2x die **FM Taste** (1), um die Sprachsteuerung zu aktivieren.

Für mehr Informationen zu möglichen Funktionen/Befehlen/Apps per Sprachsteuerung lesen Sie bitte das Handbuch Ihres Smartphones.

9. Musikwiedergabe

Starten Sie die Musikwiedergabe an Ihrem Bluetoothgerät (z.B. vom Mobiltelefon / iPod / MP3-Player / etc.).

- **PAUSE/PLAY:** Drücken Sie die Funktionstaste oder die FM Taste
- **Lautstärke:** Drücken Sie kurz Volume+/Volume- zum Ändern der Lautstärke
- **Nächster/vorheriger Song:** Drücken Sie die Volume+/Volume- Taste für 2 Sekunden

10. UKW Radio

- Drücken Sie die FM Taste für 2 Sekunden, um das UKW Radio ein- oder auszuschalten
- Die Lautstärke ändern Sie über Volume+/Volume-
- Drücken Sie Volume+/Volume- lange, um den nächsten verfügbaren Radiosender zu finden

Hinweis: die Lautstärke des UKW Radios lässt sich nur ändern, wenn das BPA 600 mit einem bluetoothfähigen Gerät gekoppelt ist.

11. Aux-In

Verwenden Sie ein 2,5 mm Audiokabel zum Anschluss von externen Audioquellen wie z.B. einem MP3-Player. Bitte beachten Sie, dass die Lautstärke im Aux-In Modus nur an der externen Quelle reguliert werden kann.

12. PMR446 Funkgeräte verbinden

PMR446 Funkgeräte lassen sich mit dem BPA 600 über den Aux-In Anschluss mit Hilfe eines optionalen Kabels (Albrecht Artikel-Nr.: 15531) verbinden und verwenden.

13. Auf Werkseinstellung zurücksetzen

Um das BPA 600 auf die Werkseinstellung zurückzusetzen, halten Sie im eingeschalteten Zustand die „Volume +“ und die Funktionstaste gleichzeitig gedrückt. Nach 3 Sekunden hören Sie einen Piep-Ton als Bestätigung. Es wurden nun alle bekannten Bluetooth-Verbindungen im BPA 600 gelöscht.

14. Technische Informationen

Das Gerät verwendet eine kabellose Verbindung des Bluetooth 5.0 Standards, und sendet dazu Radiowellen der Frequenz : 2,402 – 2,480 GHz mit einer maximalen Leistung von 1 mW aus.

15. Garantie und Gewährleistung

Der Verkäufer dieses Geräts gewährt Ihnen eine gesetzliche Gewährleistung von zwei Jahren nach Kaufdatum des Geräts. Die Gewährleistung umfasst alle zum Zeitpunkt des Kaufs vorhandenen Fehler, die die Verwendung des Gerätes erheblich beeinträchtigen.

Alan Electronics GmbH gewährt eine Garantie von 24 Monaten. Diese umfasst alle Fehler, die durch defekte Bauteile oder fehlerhafte Funktionen innerhalb der Garantiezeit auftreten sollten, nicht jedoch Fehler, die auf normaler Abnutzung beruhen, wie z.B. verbrauchte Akkus, Kratzer im Display, Gehäusedefekte, abgebrochene Antennen, sowie Defekte durch äußere Einwirkung, wie Korrosion, Überspannung durch unsachgemäße externe Spannungsversorgung oder Verwendung ungeeigneten Zubehörs.

Ebenso sind Fehler von der Garantie ausgeschlossen, die auf nicht bestimmungsgemäßen Umgang mit dem Gerät beruhen.

Bitte wenden Sie sich bei Garantie- bzw. Gewährleistungsansprüchen an den Händler, bei dem Sie das Gerät erworben haben. Haben Sie Ihr Gerät in Deutschland erworben, so können Sie zur Verkürzung der Reparaturzeit das Gerät auch direkt an die unten genannte Serviceanschrift schicken.

Falls Sie Ihr Gerät einschicken, vergessen Sie Ihre Kaufquittung als Nachweis über das Kaufdatum nicht und beschreiben Sie bitte den aufgetretenen Fehler möglichst genau.

16. Elektroschrottgesetz und Recycling

Europäische Gesetze verbieten das Entsorgen von defekten oder nicht mehr brauchbaren Geräten über den Hausmüll. Sollten Sie eines Tages Ihr Gerät entsorgen wollen, dann geben Sie es bitte nur bei den überall eingerichteten kommunalen Sammelstellen zum Recycling



ab. Dieses Sammelsystem wird von der Industrie finanziert und sichert auch die umweltgerechte Entsorgung und das Recycling wertvoller Rohstoffe.

17. Serviceanschrift und technische Hotline

Alan Electronics GmbH
Service
Daimlerstraße 1 g
63303 Dreieich

Die Servicehotline ist unter 06103 / 9481 -66 (reguläre Kosten im deutschen Festnetz) bzw. per E-Mail unter service@albrecht-midland.de erreichbar.

Bevor Sie bei einem Problem ein vermeintlich defektes Gerät zurückschicken, können Sie Zeit und Versandkosten sparen, indem Sie sich per Hotline helfen lassen

18. Konformitätserklärung

Hiermit erklärt Alan Electronics GmbH, dass der Funkanlagentyp BPA 600 der Richtlinie 2014/53/EU entspricht. Der vollständige Text der EU-Konformitätserklärung ist unter der folgenden Internetadresse verfügbar:

<http://service.alan-electronics.de/CE-Papiere/>



Druckfehler vorbehalten.

© 2021 Alan Electronics GmbH - Daimlerstraße 1g - 63303 Dreieich - Germany



BPA 600

Motorbike Bluetooth Adaptor



Manual

English

1. Overview

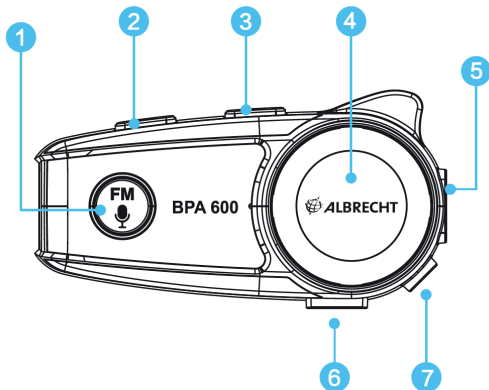

No.	Description	Function
1	FM / Microphone	FM Radio / Voice assistant
2	Volume-	Decrease volume
3	Volume+	Increase volume
4	Function button	Multiple functions
5	Charging port	Connector for charging
6	Headset port	Connector for headset
7	Aux-In	2.5 mm connector for external audio devices

2. Delivery content

1. BPA 600 main unit
2. USB-C charging cable
3. Wired cable microphone
4. Boom microphone with helmet earphones
5. Clamp for mounting plate
6. Velcro tape for microphone installation
7. Velcro strap and spacer for helmet earphones
8. Mounting plate
9. 3M adhesive mount for fixing the base plate to the helmet
10. Anti-slip mat for use with clamp bracket



3. Mounting to a helmet

3.1. Mounting by clamp bracket

1. Stick the anti-slip mat (10) onto the mounting plate (8)
2. Now attach the clamp bracket (5) to the mounting plate
3. After installation, you can attach the clamp to any position on your motorcycle helmet.

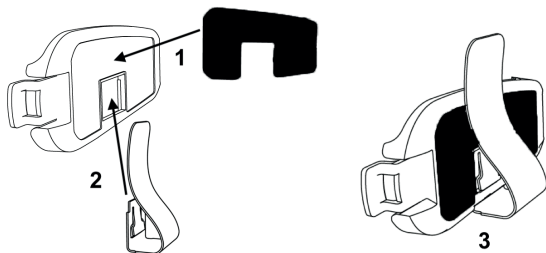

3.2. Mounting by adhesive bracket

1. Stick the 3M adhesive pad (9) onto the mounting plate (8).
2. Now glue the mounting plate to the side of your motorcycle helmet. The selected location must be clean, grease-free and dry.

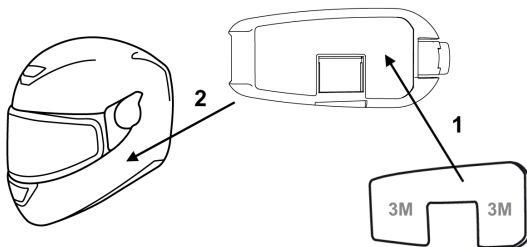

3.3. Attaching / detaching the BPA 600

Hook the bluetooth unit into the mounting plate at the front and then press the rear part into the holder until the unit locks into place.

To detach the unit, press the tab on the rear end of the mounting plate towards the helmet and then pull the unit out of the holder.

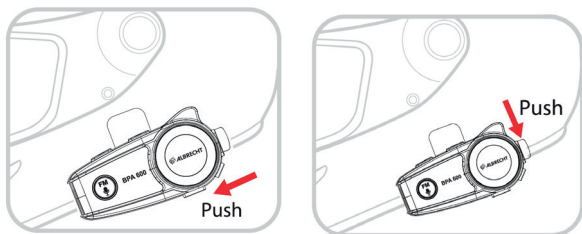

4. Turn On/Off

Turn on: long press function button (4) for 3 seconds until the voice announcement „Power On“ is heard and the function button starts flashing blue.

Turn off: Long press function button (4) for 3 seconds until the voice announcement „Power Off“ is heard and the function button flashes red.

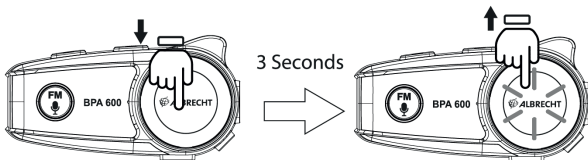

5. Charging

Please fully charge the BPA 600 before using it for the first time. Connect the USB charging cable to the charging socket (5) of the BPA 600 and use a suitable power source (PC, mains plug, etc.)

During charging, the function key lights up red. When the red light goes out, the unit is fully charged. The complete charging time is approx. 2 hours.

5.1. Checking the battery status

You can check the current battery status at any time by pressing the Volume+ (3) and Volume- (2) keys simultaneously: you will receive a voice prompt.

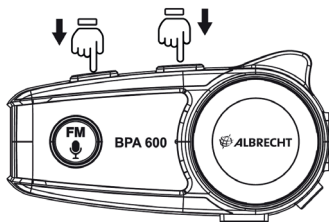

5.2. Low battery level

If the battery level drops below 10%, the function button will flash red and a voice message will announce power lower than 10%. Please recharge immediately.

6. Bluetooth Pairing/Connection

1. When the device is off, long press the function button for 5 seconds until it flashes red and blue and the voice announcement „Pairing“ is heard.
2. Switch on Bluetooth at your cellphone, search for „BPA 600“ and press connect. When the red and blue light changes to blue and you hear a voice prompt, the pairing is complete.
3. The BPA 600 will connect automatically to the last paired unit if you turn it on the next time.

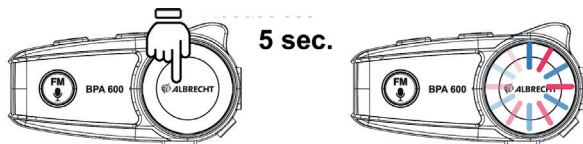

6.1. Second parallel Bluetooth connection

In the first step pair and connect the first Bluetooth device, then turn off the BPA 600. Now pair and connect the second Bluetooth device in the same way and turn off BPA 600 again.

If you now start the BPA 600 again, it will automatically connect to both Bluetooth devices (you hear 2 tones / voice prompts).

6.2. Priority order

If you would like to connect both a **cellphone and GPS** navigation system, the pairing order depends on your desired use of them.

Phone calls: We recommend to create a „pairing chain“: first pair the *GPS to the BPA 600*. Afterwards pair your *cellphone to the GPS*. This way ensures that your phone calls are not interrupted by GPS announcements.

If you connect both cellphone and GPS directly to the BPA 600, phone calls will be interrupted by GPS announcements.

Mainly music listening: connect both devices directly to the BPA 600. The following priority order applies:
GPS / music from cellphone / external audio source through 2.5 mm AUX-In

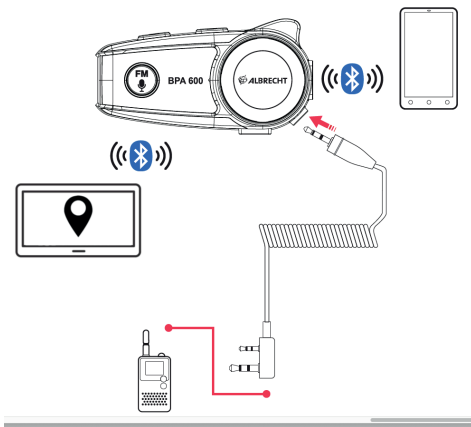

7. Telephone function

Answer the phone: When your phone is ringing, push the function button once to answer. To end a call, push function button again to hang up.

Reject a call: When a call comes in, press and hold the function button for about 2 seconds to reject a call.

Redial last phone number: When the device is on, short press function button twice to redial your last called number.

8. Voice control (Siri / Google Assistant)

If you have connected a smartphone which can be controlled by voice (Siri, Google Assistant, etc.), you can activate the voice control by pressing the FM button (1) twice.

Please check the manual of your smartphone for the available functions/commands/Apps of the voice control.

9. Music Playback

You can control the music playback from your Bluetooth device through the BPA 600:

- **PAUSE/PLAY:** Press the function button or the FM button
- **Volume:** Short press Volume+/Volume- to change the volume
- **Next/Previous song:** Hold Volume+/Volume- for 2 seconds to go to the next or previous song

10. FM Radio

- Press FM button for 2 seconds to switch to FM mode
- FM volume can be adjusted by pressing Volume+/Volume-
- Long press Volume+/Volume- to search for FM stations

Remark: FM radio volume can only be adjusted as long as a Bluetooth device is connected to the BPA 600.

11. Aux-In

Connect an external audio source with a 2.5 mm audio cable to the BPA 600 Aux-In socket. Note that the volume can only be adjusted on the external device.

12. Connection to PMR446 radios

PMR446 radios can be connected to the BPA 600 via the Aux-In socket with an optional connection cable (Albrecht Art.-No. 15531).

13. Factory Reset

To reset the BPA 600 to factory settings, press and hold „Volume +“ and Function button at the same time. After about 3 seconds you will hear a “Beep” tone. All known Bluetooth connections to the BPA 600 are now deleted.

14. Technical information

The device uses a wireless connection of Bluetooth 5.0 standard, emitting radio waves of frequency : 2.402 - 2.480 GHz with a maximum power of 1 mW.

15. Guarantee and Warranty

The seller of this device grants you a legal warranty of two years from the date of purchase of the device. The warranty covers all faults present at the time of purchase, which significantly impair the use of the device.

Alan Electronics GmbH grants a guarantee of 24 months. This includes all faults that should occur due to defective components or faulty functions within the warranty period, but not faults caused by normal wear, such as exhausted batteries, scratches in the display, housing defects, broken antennas, as well as defects due to external influences such as corrosion, overvoltage due to improper external power supply or the use of unsuitable accessories.

Also excluded from the guarantee are faults caused by improper handling of the device.

If you have any guarantee or warranty claims, please contact the dealer where you purchased the device. If you purchased your device in Germany, you can also send the device directly to the service address indicated below to shorten the repair time.

If you send in your device, please do not forget your purchase receipt as proof of the date of purchase and describe the fault that occurred as accurately as possible.

16. WEEE and Recycling

The European laws do not allow any more the disposal of old or defective electric or electronic devices with the household waste. Return your product to a municipal collection point for recycling to dispose of it. This system is financed by the industry and ensures environmentally responsible disposal and the recycling of valuable raw materials.



17. Service Address And Technical Hotline

(for units sold in Germany)

Alan Electronics GmbH
Service
Daimlerstraße 1 g
63303 Dreieich
Germany

Contact our service hotline by phone **+49 (0) 6103 9481 66**
(regular costs for German landline) or e-mail
service@albrecht-midland.de

18. Conformity Declaration

Hereby, Alan Electronics GmbH declares that the radio equipment type BPA 600 is in compliance with Directive 2014/53/EU. The full text of the EU declaration of conformity is available at the following internet address:

<http://service.alan-electronics.de/CE-Papiere/>



Printing errors reserved.

Information in this user manual are subject to change without prior notice.

© 2021 Alan Electronics GmbH - Daimlerstraße 1 g - 63303 Dreieich - Germany



BPA 600
Adaptateur Bluetooth pour moto



Guide d'utilisation

Français

1. Introduction

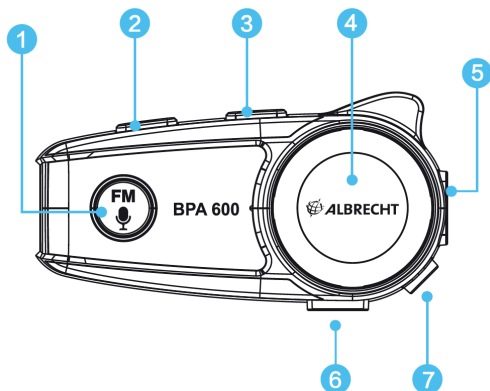

N°	Description	Fonction
1	FM/Microphone	Radio FM/Assistant vocal
2	Volume-	Baisser le volume
3	Volume+	Augmenter le volume
4	Touche de fonction	Multifonction
5	Port de charge	Connecteur de charge
6	Port de casque	Connecteur pour casque
7	Entrée auxiliaire	Connecteur 2,5 mm pour appareils audio externes

2. Contenu du paquet

1. Accessoire principal BPA 600
2. Câble de charge USB-C
3. Microphone filaire
4. Microphone à perche avec écouteurs de casque
5. Pince pour support
6. Ruban velcro pour montage de microphone
7. Sangle velcro et entretoise pour écouteurs de casque
8. Plaque de montage
9. Support adhésif 3M pour le montage de la plaque de base sur le casque
10. Tapis antidérapant à utiliser avec le support de serrage



3. Montage sur un casque

3.1. Montage avec support de serrage

1. Collez le tapis antidérapant (10) sur la plaque de montage (8)
2. Maintenant, fixez le support de serrage (5) à la plaque de montage
3. Après l'installation, vous pouvez fixer la pince à n'importe quelle position sur votre casque de moto.

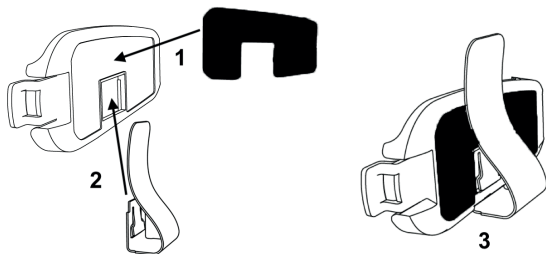

3.2. Montage avec support adhésif

1. Collez le support adhésif 3M (9) sur la plaque de montage (8).
2. À présent, collez la plaque de montage sur le côté de votre casque de moto. L'emplacement sélectionné doit être propre, sans graisse et sec.

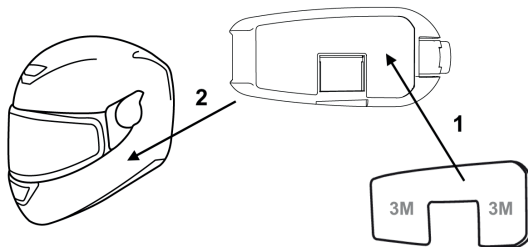

3.3. Fixation/détachement du BPA 600

Accrochez l'appareil Bluetooth dans la plaque de montage à l'avant, puis appuyez sur sa partie arrière dans le support jusqu'à ce que l'appareil se verrouille en place.

Pour détacher l'appareil, appuyez sur la languette sur l'extrémité arrière de la plaque de montage en direction du casque, puis retirez l'appareil de son support.

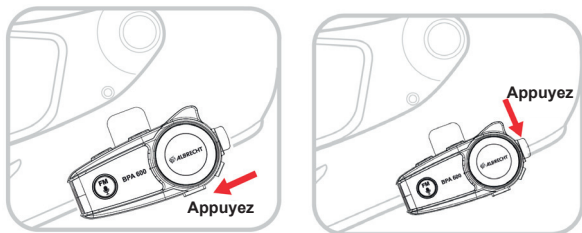

4. Allumer/éteindre

Mise en marche : appuyez longuement sur la touche de fonction (4) pendant 3 secondes jusqu'à l'annonce vocale « Power On » et le clignotement en bleu de la touche de fonction.

Éteindre : Appuyez longuement sur la touche de fonction (4) pendant 3 secondes jusqu'à l'annonce vocale « Power On » et le clignotement en bleu de la touche de fonction.

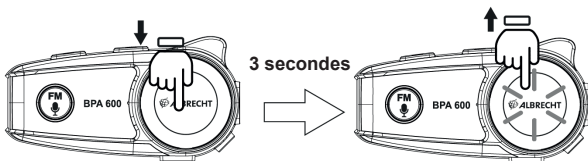

5. Recharge

Veillez charger complètement le BPA 600 avant sa première utilisation. Branchez le câble de charge USB à la prise de charge (5) du BPA 600 et utilisez une source d'alimentation appropriée (PC, prise secteur, etc.).

Pendant la charge, la touche de fonction est rouge. Lorsque le voyant rouge s'éteint, l'appareil est complètement chargé. La charge complète dure environ 2 heures.

5.1. Vérification de l'état de la batterie

Vous pouvez vérifier l'état actuel de la batterie à tout moment en appuyant simultanément sur les touches Volume+ (3) et Volume- (2) : vous entendrez une annonce vocale.

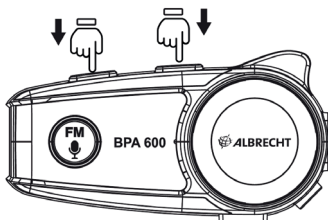

5.2. Faible niveau de batterie

Lorsque la charge de la batterie devient inférieure à 10 %, la touche de fonction clignote en rouge et un message vocal annoncera une charge inférieure à 10 %. Veuillez recharger immédiatement.

6. Appairage/connexion Bluetooth

1. Lorsque l'appareil est éteint, appuyez longuement sur la touche de fonction pendant 5 secondes jusqu'au clignotement rouge et bleu et à l'annonce vocale « Pairing ».
2. Activez Bluetooth sur votre téléphone portable, recherchez « BPA 600 » et appuyez sur Connecter. Lorsque le voyant clignotant en rouge et bleu devient bleu, vous entendez une annonce vocale indiquant que l'appairage est terminé.
3. Le BPA 600 se connecte automatiquement au dernier appareil appairé la prochaine fois que vous l'allumez.

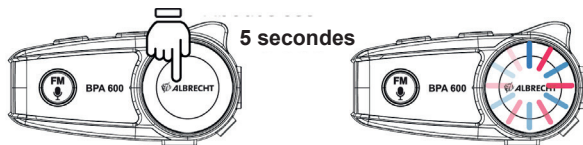

6.1. Deuxième connexion Bluetooth parallèle

Lors de la première étape, appairez et connectez le premier appareil Bluetooth, puis éteignez le BPA 600. Maintenant, appairez et connectez le deuxième appareil Bluetooth de la même manière et éteignez le BPA 600 de nouveau.

Si vous rallumez le BPA 600, il se connecte automatiquement aux deux appareils Bluetooth (et vous entendez 2 bips/annonces vocales).

6.2. Ordre de priorité

Si vous souhaitez connecter à la fois un **téléphone portable et un système de navigation GPS**, l'ordre d'appairage dépend de l'utilisation souhaitée.

Appels téléphoniques : nous recommandons de créer une « chaîne d'appairage », appairez d'abord le *GPS avec le BPA 600*. Ensuite, appairez le *téléphone portable avec le GPS*. De cette façon, vous faites en sorte que vos appels téléphoniques ne soient pas interrompus par les annonces GPS.

Si vous connectez le téléphone cellulaire et le GPS directement au BPA 600, les appels téléphoniques seront interrompus par les annonces GPS.

Écoute de musique essentiellement : connectez les deux appareils directement au BPA 600. L'ordre de priorité suivant s'applique :

GPS/musique du téléphone portable/de la source audio externe via l'entrée AUX de 2,5 mm

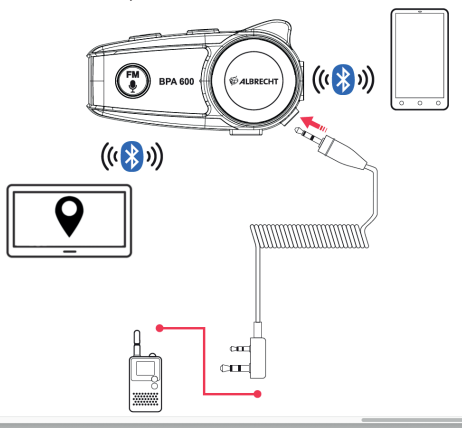

7. Fonction téléphonique

Répondre au téléphone : lorsque votre téléphone sonne, appuyez une fois sur la touche de fonction pour répondre. Pour terminer un appel, appuyez de nouveau sur la touche de fonction pour raccrocher.

Rejeter un appel : lorsqu'un appel arrive, maintenez la touche de fonction enfoncée pendant environ 2 secondes pour rejeter un appel.

Recomposer le dernier numéro de téléphone : lorsque l'appareil est allumé, appuyez brièvement sur la touche de fonction deux fois pour recomposer le dernier numéro appelé.

8. Contrôle vocal (Siri/Assistant Google)

Si vous avez connecté un smartphone pouvant être commandé par la voix (Siri, Assistant Google, etc.), vous pouvez activer la commande vocale en appuyant deux fois sur la touche FM (1). Veuillez consulter le manuel de votre smartphone pour connaître les fonctions/commandes/applications disponibles de la commande vocale.

9. Écoute de musique

Vous pouvez contrôler la lecture de musique depuis votre appareil Bluetooth à l'aide du BPA 600 :

- **PAUSE/LECTURE** : Appuyez sur la touche de fonction ou sur la touche FM
- **Volume** : Appuyez brièvement sur la touche Volume+ / Volume- pour modifier le volume
- **Morceau suivant/précédent** : Maintenez la touche Volume+ / Volume- enfoncée pendant 2 secondes pour passer au morceau suivant ou précédent

10. Radio FM

- Appuyez sur la touche FM pendant 2 secondes pour passer en mode FM
- Le volume de la FM peut être réglé en appuyant sur la touche Volume+/Volume-
- Appuyez longuement sur Volume+/Volume- pour rechercher les stations FM

Remarque : Le volume de la radio FM ne peut être réglé que si un appareil Bluetooth est connecté au BPA 600.

11. Entrée auxiliaire

Connectez une source audio externe avec un câble audio 2,5 mm à la prise de l'entrée auxiliaire du BPA 600. Notez que le volume ne peut être réglé qu'à partir de l'appareil externe.

12. Connexion aux radios PMR446

Les radios PMR446 peuvent être connectées au BPA 600 via la prise d'entrée auxiliaire avec un câble de connexion en option (N° de référence Albrecht 15531).

13. Réinitialisation aux paramètres d'usine

Pour réinitialiser le BPA 600 aux réglages d'usine, maintenez la touche « Volume+ » et la touche de fonction enfoncées en même temps. Après environ 3 secondes, vous entendrez un bip. Toutes les connexions Bluetooth connues du BPA 600 sont alors supprimées.

14. Données techniques

L'appareil utilise une connexion sans fil à la norme Bluetooth 5.0, émettant des ondes radio dans la plage de fréquence : 2,402 - 2,480 GHz avec une puissance maximale de 1 mW.

15. Garantie

Le vendeur de cet appareil vous accorde une garantie légale de deux ans à compter de la date d'achat. La garantie couvre tous les défauts présents au moment de l'achat, qui altèrent significativement l'utilisation de l'appareil.

Alan Electronics GmbH accorde une garantie de 24 mois. Elle inclut tous les défauts qui devraient survenir en raison de composants défectueux ou de fonctions défectueuses pendant la période de garantie, mais pas les défauts causés par une usure normale, tels que des batteries usagées, des rayures sur l'écran, des défauts de boîtier, des antennes cassées, ainsi que des défauts dus à des influences externes telles que la corrosion, une surtension due à une alimentation électrique externe non conforme ou l'utilisation d'accessoires inappropriés. Les défauts causés par une mauvaise manipulation de l'appareil sont également exclus de la garantie.

Si vous avez une garantie ou une réclamation au titre de la garantie, veuillez contacter le revendeur où vous avez acheté l'appareil. Si vous avez acheté votre appareil en Allemagne, vous pouvez également l'envoyer directement à l'adresse de service indiquée ci-dessous pour réduire le temps de réparation. Si vous envoyez votre appareil, n'oubliez pas votre reçu d'achat comme preuve de la date d'achat et décrivez le défaut qui s'est produit aussi précisément que possible.

16. Déchets d'équipements Électriques et Électroniques (DEEE) et recyclage

Les lois européennes ne permettent plus de vous débarrasser de vos appareils électriques ou électroniques désuets ou défectueux en les jetant avec les ordures ménagères. Vous devez les déposer auprès d'un point de collecte afin qu'ils soient recyclés ou éliminés correctement. Cette initiative, financée par l'industrie, permet de protéger notre environnement et de récupérer des matières premières précieuses.



17. Adresse du service et ligne d'assistance technique

(Pour les appareils vendus en Allemagne)

Alan Electronics GmbH
Service
Daimlerstraße 1 g
63303 Dreieich
Allemagne

Contactez notre service d'assistance par téléphone au **+49 (0) 6103 9481 66** (tarifs normaux pour le téléphone fixe allemand) ou par e-mail **service@albrecht-midland.de**

18. Déclaration de conformité

Par la présente, Alan Electronics GmbH déclare que l'équipement radioélectrique de type BPA 600 est conforme à la directive 2014/53/UE. Le texte intégral de la déclaration de conformité UE est disponible à l'adresse Internet suivante : <http://service.alan-electronics.de/CE-Papier/>



Erreurs d'impression réservées.

Nous nous réservons le droit de modifier toute information rapportée dans ce document sans préavis.

© 2021 Alan Electronics GmbH - Daimlerstraße 1 g - 63303 Dreieich - Allemagne



BPA 600
Adattatore Bluetooth per motocicletta



Manuale

Italiano

1. Panoramica

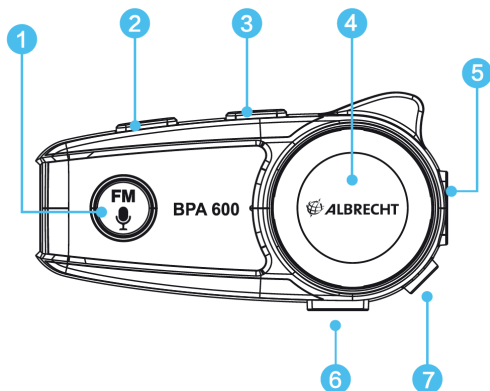

N.	Descrizione	Funzione
1	FM/Microfono	Radio FM/Assistente vocale
2	Volume-	Abbassare volume
3	Volume+	Aumentare volume
4	Tasto Funzione	Funzioni multiple
5	Porta di ricarica	Ingresso ricarica
6	Porta cuffie	Ingresso cuffie
7	Ingresso Aux	Ingresso 2,5 mm per dispositivi audio esterni

2. Contenuto della fornitura

1. Unità principale BPA 600
2. Cavo di ricarica USB-C
3. Microfono con cavo
4. Microfono boom con auricolari per casco
5. Morsetto per staffa
6. Nastro in velcro per il montaggio del microfono
7. Fascia in velcro e distanziatore per gli auricolari del casco
8. Piastra di montaggio
9. Supporto adesivo 3M per fissare la base di appoggio al casco
10. Tappetino antiscivolo da usare con la staffa a morsetto



3. Montaggio su un casco

3.1. Montaggio con la staffa a morsetto

1. Incollare il tappetino antiscivolo (10) sulla piastra di montaggio (8)
2. Quindi, fissare la staffa a morsetto (5) alla piastra di montaggio
3. Dopo l'installazione, è possibile fissare il morsetto in qualsiasi posizione sul casco da moto.

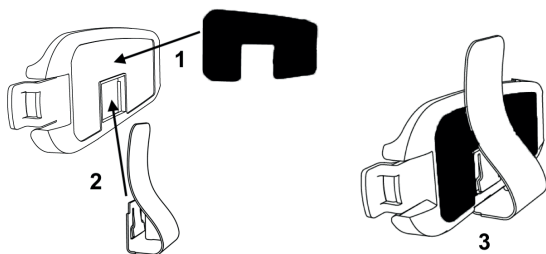

3.2. Montaggio con la staffa adesiva

1. Incollare il cuscinetto adesivo 3M (9) sulla piastra di montaggio (8).
2. Quindi, incollare la piastra di montaggio sul lato del casco da moto. La posizione scelta deve essere pulita, priva di grasso e asciutta.

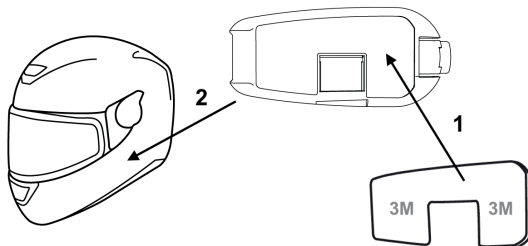

3.3. Applicazione/Rimozione dell'unità BPA 600

Agganciare l'unità Bluetooth nella piastra di montaggio sulla parte anteriore, quindi premere la parte posteriore nel supporto finché l'unità non si blocca in posizione.

Per rimuovere l'unità, premere la linguetta sull'estremità posteriore della piastra di montaggio verso il casco, quindi estrarre l'unità dal supporto.

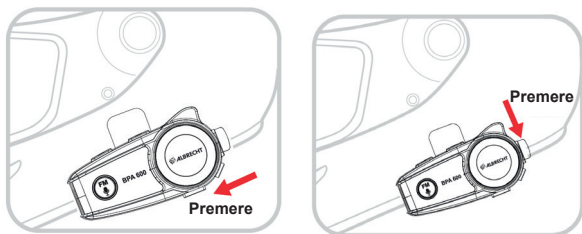

4. Accensione/spengimento

Accensione: tenere premuto il tasto funzione (4) per 3 secondi, finché non si sente l'annuncio "Power On" e il tasto funzione inizia a lampeggiare in blu.

Spegnimento: tenere premuto il tasto funzione (4) per 3 secondi, finché non si sente l'annuncio "Power Off" e il tasto funzione lampeggia in rosso.

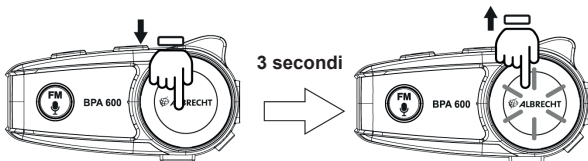

5. Ricarica

Caricare completamente l'unità BPA 600 prima di utilizzarla per la prima volta. Collegare il cavo di ricarica USB alla porta di ricarica (5) dell'unità BPA 600, quindi collegare l'altra estremità a una fonte di alimentazione adeguata (PC, presa di corrente, ecc.).

Durante la ricarica, il tasto funzione si illumina di rosso. Quando la luce rossa si spegne, l'unità è completamente carica. Il ciclo di carica completo è di circa 2 ore.

5.1. Verifica dello stato della batteria

In qualsiasi momento è possibile controllare lo stato attuale della batteria premendo contemporaneamente i tasti Volume+ (3) e Volume- (2): si riceverà un messaggio vocale.

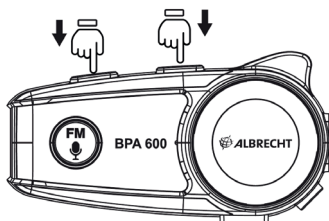

5.2. Livello di batteria basso

Quando il livello della batteria è inferiore al 10%, il tasto funzione lampeggia in rosso e un messaggio vocale annuncia che carica è inferiore al 10%. Ricaricare immediatamente.

6. Connessione/associazione Bluetooth

1. Quando il dispositivo è spento, tenere premuto il tasto funzione per 5 secondi, fino a quando non lampeggia in rossa e blu e si sente il messaggio vocale "Pairing".
2. Attivare il Bluetooth sul proprio cellulare e cercare "BPA 600", quindi premere Connetti. L'associazione è completata quando la luce passa da rosso a blu e si sente una notifica vocale.
3. L'unità BPA 600 si connette automaticamente all'ultimo dispositivo associato la volta precedente.



6.1. Seconda connessione Bluetooth parallela

Per prima cosa, associare e connettere il primo dispositivo Bluetooth, poi spegnere l'unità BPA 600. Quindi, associare e collegare il secondo dispositivo Bluetooth allo stesso modo e spegnere nuovamente il BPA 600.

Se ora si avvia nuovamente l'unità BPA 600, esso scollegherà automaticamente entrambi i dispositivi Bluetooth (si sentono 2 bip/2 notifiche vocali).

6.2. Ordine priorità

Se si desidera collegare un **cellulare e navigatore GPS**, l'ordine di accoppiamento dipende dal loro uso desiderato.

Telefonate: consigliamo di creare una "priorità di associazione": prima associare il *GPS all'unità BPA 600*. Quindi, associare il proprio *cellulare al GPS*. Questo modo assicura che le chiamate non siano interrotte dagli annunci del GPS.

Se si collegano cellulare e GPS direttamente al BPA 600, le chiamate saranno interrotte dagli annunci del GPS.

Principalmente ascolto musica: collegare entrambi i dispositivi direttamente all'unità BPA 600. Si applica il seguente ordine di priorità:

GPS/musica da cellulare/sorgente audio esterna attraverso ingresso AUX-In da 2,5 mm

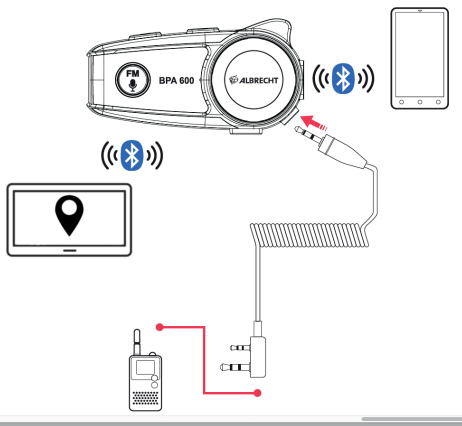

7. Funzione telefono

Rispondere a una chiamata: quando il telefono sta squillando, premere una volta il tasto funzione per rispondere. Per terminare la chiamata, premere nuovamente il tasto funzione e riagganciare.

Rifiutare una chiamata: Quando arriva una chiamata, tenere premuto il tasto funzione per circa 2 secondi per rifiutare la chiamata.

Ricomporre l'ultimo numero di telefono: quando il dispositivo è acceso, premere brevemente il tasto funzione due volte per ricomporre l'ultimo numero chiamato.

8. Comandi vocali (Siri/Assistente Google)

Quando si collega uno smartphone che può essere controllato con la voce (Siri, Assistente Google, ecc.), è possibile attivare la funzione dei comandi vocali premendo due volte il pulsante FM (1). Fare riferimento al manuale dello smartphone per le funzioni, i comandi e le app compatibili con i comandi vocali.

9. Riproduzione musica

È possibile controllare la riproduzione della musica dal proprio dispositivo Bluetooth attraverso l'unità BPA 600:

- **Pausa/Riproduzione:** premere il tasto funzione o il tasto FM
- **Volume:** premere brevemente il tasto Volume+/Volume- per regolare il volume
- **Brano successivo/precedente:** tenere premuto Volume+/Volume- per 2 secondi per passare al brano successivo o a quello precedente

10. Radio FM

- Premere il tasto FM per 2 secondi per passare alla modalità FM
- Per regolare il volume della radio FM, premere Volume+/Volume-
- Premere a lungo Volume+/Volume- per cercare le stazioni FM

Nota: il volume della radio FM può essere regolato solo se un dispositivo Bluetooth è collegato all'unità BPA 600.

11. Ingresso Aux

Collegare una sorgente audio esterna con un cavo audio da 2,5 mm all'ingresso Aux-In dell'unità BPA 600. Si noti che il volume può essere regolato solo sul dispositivo esterno.

12. Connessione alle apparecchiature PMR446

Le apparecchiature PMR446 possono essere connesse all'unità BPA 600 tramite l'ingresso Aux-In con un cavo di connessione accessorio (N. articolo Albrecht 15531).

13. Ripristino delle impostazioni di fabbrica

Per ripristinare le impostazioni di fabbrica dell'unità BPA 600, tenere premuti contemporaneamente i tasti "Volume+" e Funzione. Dopo circa 3 secondi si sentirà un segnale acustico. Tutte le connessioni Bluetooth note all'unità BPA 600 saranno cancellate.

14. Informazioni tecniche

Il dispositivo utilizza una connessione wireless nello standard Bluetooth 5.0, emettendo onde radio della frequenza di: 2.402 - 2.480 GHz con una potenza massima di 1 mW.

15. Garanzia

Il rivenditore di questo dispositivo concede una garanzia legale di due anni a partire dalla data di acquisto del prodotto. La garanzia copre tutti i difetti presenti al momento dell'acquisto e che compromettono seriamente l'uso del dispositivo.

Alan Electronics GmbH concede una garanzia di 24 mesi. Questa include tutti i guasti dovuti a difetti nei componenti o nelle funzioni nel periodo di validità della, ma non i guasti dovuti alla normale usura, come batterie scariche, graffi sul display, difetti dell'alloggiamento, antenne rotte, così come i danni dovuti a fattori esterni come la corrosione, la sovratensione causata dall'utilizzo di alimentatori non idonei o l'uso di accessori non adatti.

Sono esclusi dalla garanzia anche i difetti derivanti da un uso improprio dell'apparecchio.

In caso di richieste di garanzia, contattare il rivenditore presso il quale è stato acquistato il dispositivo. Se il dispositivo è stato acquistato in Germania, è anche possibile inviarlo direttamente all'indirizzo dell'assistenza indicato di seguito per abbreviare i tempi di riparazione.

Quando si invia il dispositivo, allegare la ricevuta come prova della data di acquisto e descrivere il problema che si è verificato nel modo più accurato possibile.

16. WEEE e riciclaggio

Le leggi Europee non consentono lo smaltimento di dispositivi vecchi o elettrici o elettronici difettosi con i rifiuti domestici. Portare il prodotto a un punto di raccolta comunale per lo smaltimento. Questo sistema è finanziato dall'industria e assicura uno smaltimento ecologico e il riciclaggio di materie prime di valore.



17. Indirizzo assistenza e numero verde tecnico

(per unità vendite in Germania)

Alan Electronics GmbH
Assistenza
Daimlerstraße 1 g
63303 Dreieich
Germania

Contattare il nostro servizio di assistenza al numero **+49 (0) 6103 9481 66**

(al costo di una chiamata a un numero fisso in Germania) o inviare un'e-mail all'indirizzo **service@albrecht-midland.de**

18. Dichiarazione di conformità

Con la presente, Alan Electronics GmbH dichiara che l'apparecchiatura radio BPA 600 è conforme alla Direttiva 2014/53/UE. Il testo completo della dichiarazione di conformità UE è disponibile al seguente indirizzo internet: <http://service.alan-electronics.de/CE-Papiere/>



Errori di stampa riservati.

Le informazioni in questo manuale utente sono soggette a modifiche senza preavviso.

© 2021 Alan Electronics GmbH - Daimlerstraße 1 g - 63303 Dreieich - Germania