



# A9 Series Set-top-box

## Gyors beüzemelési útmutató

### A doboz tartalma

Dobozban található tartozékok:

- Set-top-box
- Távirányító
- Táp adapter
- Gyors beüzemelési útmutató
- Elemek
- HDTV Kábel

#### *Fontos megjegyzés:*

*Lépjön kapcsolatba a forgalmazójával, ha sérülést észlel, vagy valamelyik tartozék hiányzik a dobozból.*

*Ez a Gyors beüzemelési útmutató csak tájékoztató jellegű és eltérhet a termék tényleges megjelenésétől.*

## ■ Előlap

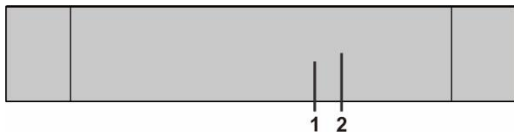

1. Infra vevő a távirányító jeleinek vételéhez.
2. Bekapcsolt, illetve készenléti állapotot mutató két színű LED.

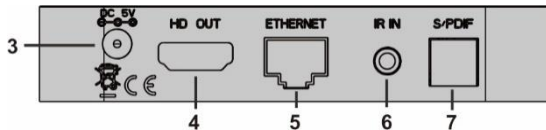

3. Tápcsatlakozó a mellékelt adapterhez.
4. HDTV csatlakozó. TV készülékhez való csatlakoztatáshoz.
5. Hálózati csatlakozó (Ethernet).
6. Külső Infra vevő csatlakozó
7. S/PDIF csatlakozó. Digitális hangkimenet.

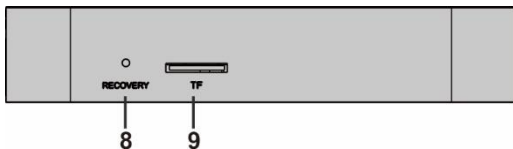

8. Recovery Port.
9. Micro SD kártya foglalat.

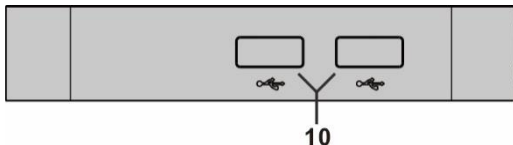

10. USB 2.0 & 3.0 csatlakozó. Külső tároló eszköz csatlakoztatásához, USB szoftver frissítéshez.

### Fontos megjegyzés:

*Ez a Gyors beüzemelési útmutató csak tájékoztató jellegű és eltérhet a termék tényleges megjelenésétől.*

## ■ Csatlakoztatás perifériákhoz:

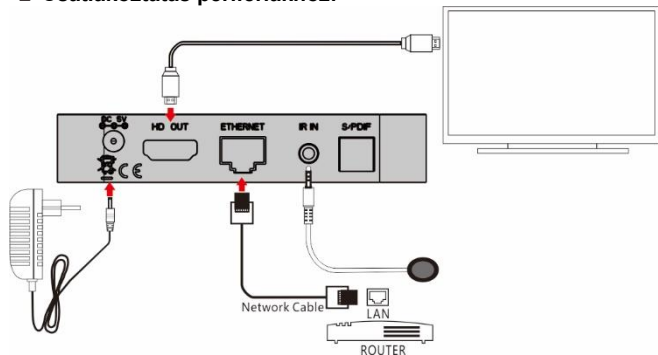

*Az adaptert csatlakoztassa UTOLJÁRA a készülékhez!  
Győződjön meg arról, hogy a TV készüléke a megfelelő bemenetre van állítva a csatlakoztatás típusától függően: AV1, AV2, HD OUT, stb.  
Használja a TV távirányítóját a megfelelő bemenet kiválasztásához.  
Erről további információkat a TV készülékének használati útmutatójában találhat.*

## ■ Távirányító leírása



1. **POWER** - Készülék ki és bekapcsolása
2. **MUTE** - Hangerő némítása.
3. **FIND** - Csatorna keresés, applikáció keresés.
4. **OPT** - Gyorsgomb egy beállított applikációhoz.
5. **IPTV-Gyorsgomb** az IPTV applikációhoz.
6. **V.MODE** - Gyorsgomb a felbontás állításához.
7. **0-9** - Szám gombok.
8. **EPG** - Elektronikus műsor újság. (Ha támogatott)
9. **INFO** - Csatorna információk, vagy alkalmazás információk megjelenítése.
10. **▲/▼** - Lapozás gomb.
11. **MOUSE** - Egér funkció ki és bekapcsolása.
12. **HOME** - Főoldal megjelenítése.
13. **🔊/🔇** - Hangerő szabályozó.
14. **⏪ ⏩** - Jobb/bal lapfűl választó gomb.
15. **⏴ ⏵** - Léptetés jobbra/balra.
16. **▲/▼** - Léptetés fel/le.
17. **OK** - Kiválasztás megerősítése.
18. **MENU** - Applikáció menüjének megjelenítése.
19. **BACK** - Vissza.
20. **Színes gombok** - App. funkció gombok (Ha támogatott)

21. **GROUP** – Gyorsgomb a csatornalista megjelenítéséhez.
22. **FAV** - Gyorsgomb a kedvencek lista megjelenítéséhez.
23. **RECALL** – Gyorsgomb a csatorna előzmények megjelenítéséhez.
24. **F1**- Applikációk kiegészítő funkcióinak elérése (Ha támogatott).
25. **RECORD** - Felvétel gomb, USB-re történő felvételhez.
26. **PLAY** - Média indítása.
27. **PAUSE** - Média szüneteltetése.
28. **STOP** - Média lejátszásának leállítása.

## Távírányító használata

1. Fordítsa a távírányítót a set-top-box irányába.
2. A távírányító maximum 7 méter távolságból 20 fok-os szöget bezárólag működik megbízhatóan.
3. A távírányító nem működik, ha a készülék és a távírányító között valamilyen akadály gátolja az infra jelek vételét.

## ■ Első beüzemelés

*Megjegyzés: Első beüzemeléskor a nyelvválasztó menüvel indul el egy telepítő varázsló, ami végig vezeti a telepítés lépésein.*

### Nyelv választás

- Használja a ▲/▼ gombokat a nyelv kiválasztásához, majd nyomja meg az OK gombot.
- Használja a lapfűl gombot a hálózat beállítása funkció eléréséhez.

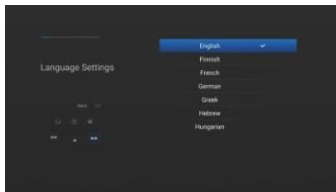

### Hálózat beállítás

- Amennyiben LAN kábelt használ a hálózathoz való csatlakozáskor, beállíthatja a hálózat paramétereit.
- Ha DHCP be van kapcsolva a készülék automatikusan beállítja a hálózat paramétereit. Amennyiben speciális hálózati beállításokat szeretne használni, kapcsolja ki a DHCP-t és akkor manuálisan beállíthatja a szükséges paramétereiket.

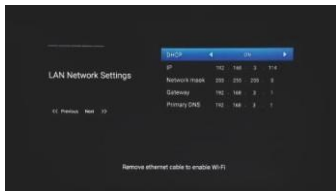

- Távolítsa el az Ethernet kábelt és így konfigurálhatóvá válik a Wifi hálózat.
- Amennyiben wifi hálózatot használ, itt kiválaszthatja az elérhető Wifi hálózatokat a megjelenő listából. Első csatlakozáskor meg kell adnia a használni kívánt Wifi hálózat jelszavát.
- Használja a lapfűl gombot a Dátum és Idő beállításának eléréséhez.

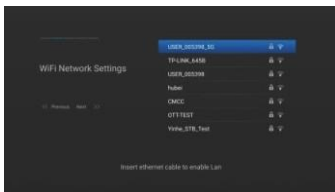

### Dátum/Idő beállítás

- Lehetősége van a dátum/idő automatikus beállítására az interneten keresztül. Ha kikapcsolja ezt a funkciót, kézzel kell a dátumot és az időt beállítani a számgombok segítségével.
- Válassza ki a kívánt idő módot.
- Válassza ki a GMT időzónát a földrajzi paramétereit szerint.
- Használja a lapfűl gombot a felbontás beállításának eléréséhez

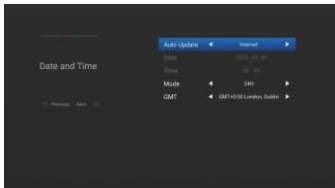

### Felbontás beállítása

- Itt van lehetősége kiválasztani a megfelelő felbontást a TV készüléke paramétereit alapján.



## ■ Megfelelő működéshez szükséges követelmények

### Rendszer követelmény

- Televízió, videó és hang megjelenítéshez
- Megfelelő konfigurálás a használati útmutató alapján.
- Stabil és biztonságos internet kapcsolat.
- Tiszta, rendezett környezet.
- Megfelelő távolság, minden magából hő kibocsátó eszköztől.



Neves kézzel ne érintse meg a készüléket!

## ■ Eszköz fizikai beüzemelésének lépései:

### Felkészülés a telepítésre:

- Csomagolja ki a készüléket és ellenőrizze a tartozékok meglétét.
- Készítse elő a TV készüléket és a táp csatlakozókat is.
- Helyezze el a set-top-box-ot a TV készülék előtt/mellett.



#### Figyelem:

- a) TV csatlakoztatása előtt húzza ki a készüléket az áramforrásból. Győződjön meg arról, hogy a készülék áramtalanítva van!
- b) Minden csatlakozó más alakú. Mindegyik kábelt a megfelelő csatlakozóhoz csatlakoztasson.
- c) Győződjön meg arról, hogy a kábeleket a megfelelő módon csatlakoztatta a hozzájuk tartozó csatlakozóhoz.

## ■ Hibaelhárítás

### Fekete képernyő

- Az internet sebessége nem megfelelő, ellenőrizze a hálózat állapotát.
- Gyenge vagy hibás kép esetén ellenőrizze a HDMI / AV csatlakozó állapotát.

### Távírányító hiba

- Ellenőrizze az elemek töltöttségét.
- **Ellenőrizze, hogy a távírányító a működési tartományban van és nincs akadály a set-top-box és a távírányító között.**

### Kép megfelelő, de nincs hang

- Hangkábel csatlakozási hiba, ellenőrizze a hangkábelt, és csatlakoztassa újra ha szükséges.
- Box vagy a TV le van némítva; ellenőrizze a hangerőt.
- Állítsa a TV és a BOX hangerejét közepes szintre.
- **Csatorna hiba, várjon vagy váltson egy másik csatornára.**

### Hang megfelelő, de nincs kép

- Videókábel csatlakozási hiba, ellenőrizze a videókábelt, csatlakoztassa újra ha szükséges.
- **Csatorna hiba, várjon vagy váltson egy másik csatornára.**

### A kép "szaggat" vagy "mozaikok" jelennek meg a képernyőn

- **Csatorna hiba, várjon vagy váltson egy másik csatornára.**
- **Internen sebesség vagy hálózati probléma. Ellenőrizze a hálózatot.**

### Megjegyzés

- Specifikációk változhatnak minden előzetes bejelentés nélkül.
- A gyártó nem vállal felelőséget az esetleges nyomtatási hibáért.
- Kérjük vegye figyelembe, hogy a szoftver frissítése után egyes paraméterek változhatnak.
- A gyártó fenntartja a változtatás jogát, mindenféle előzetes bejelentés nélkül.